

Szerelési útmutató

Polikarbonát üvegházak

Üvegház 8 x 6

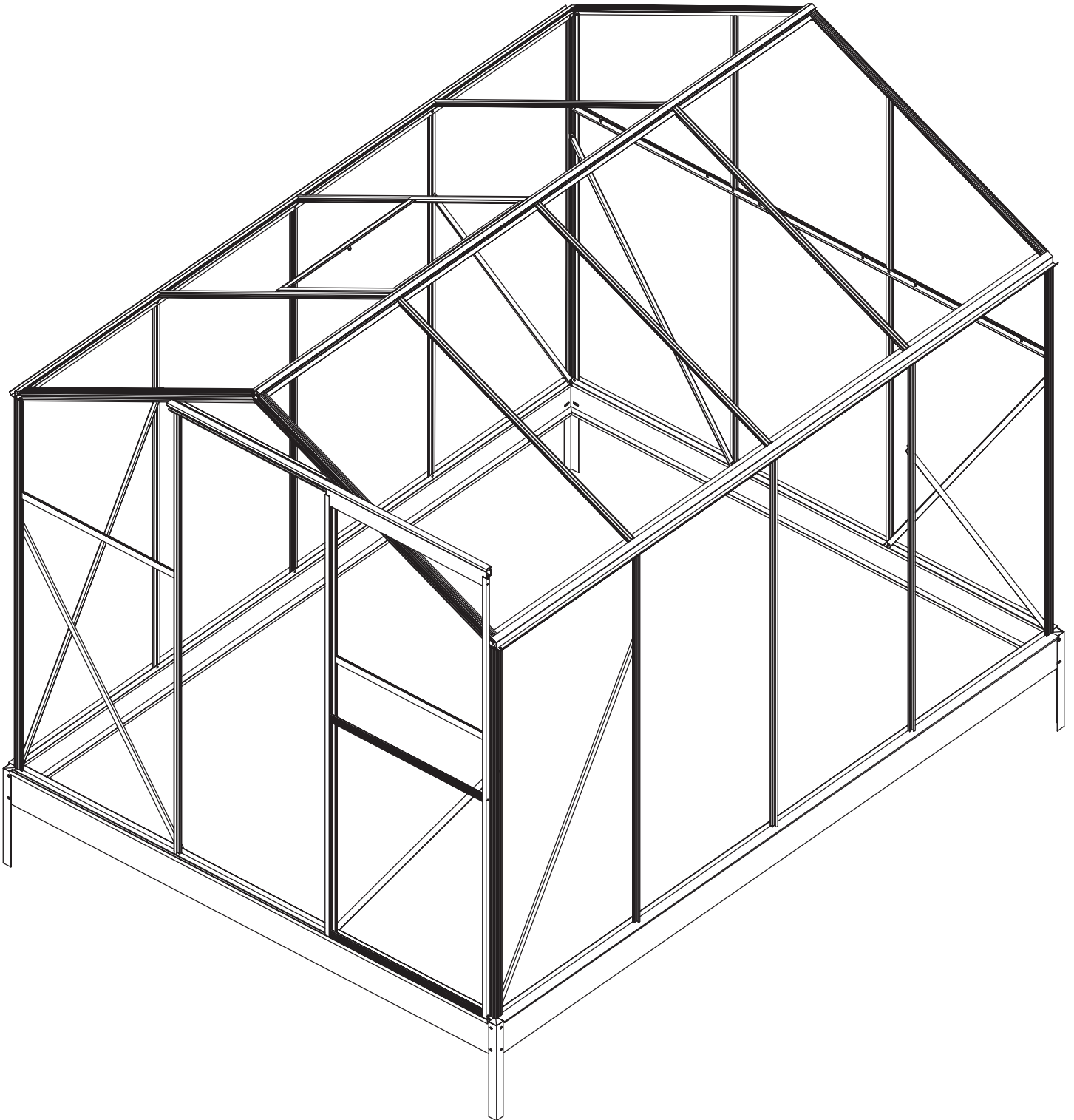

GRATULÁLUNK

Gratulálunk az üvegház megvásárlásához. Kérjük, hogy olvassa el a használati utasítást, és sajátítsa el a szereléshez szükséges alkatrészeket és lépéseket, még mielőtt hozzáállna magához a szereléshez.

FIGYELMEZTETÉS

Az üvegház szerelésénél legalább két felnőtt személy közreműködésére van szükség, körülbelül 3 órát vesz majd igénybe.

Ne kezdjen el szerelni, ha fáradt, vagy alkohol, kábítószer, gyógyszerek hatása alatt áll.

Tartsa be lépésről lépésre az útmutató utasításait.

Őrizze meg az útmutatót későbbi használat esetére.

FONTOS

Az üvegház éles peremű alkatrészeket tartalmaz. Legyen óvatos a szerelésnél.

IDŐJÁRÁS

Ne végezze a szerelést nedves időben.

HASZNÁLAT

Ez az üvegház nem professzionális használatra készült. Csak eredeti rendeltetési céljára használható. Ne engedje, hogy gyermekek vagy háziállatok játszanak az üvegházban.

MUNKAFELÜLET

Tartsa biztonságos távolságban a munkafelülettől a nézelődőket, gyermekeket és háziállatokat.

ESZKÖZÖK

Biztonsági munkakesztyű, biztonsági szemüveg, vízmérték, mérőszalag, létra, keresztcsavarhúzó, 8 mm M5 csavarkulcs (a csomagban), 10 mm M6 csavarkulcs (a csomagban).

ÁLTALÁNOS TANÁCSOK

POLIKARBONÁT LAPOK (Panelek)

A polikarbonát lapok karcolásra érzékenyek, ezért tisztításuknál óvatosnak kell lenni. Ne használjon a panelek tisztításánál hígító alapú tisztítószereket.

A polikarbonát lapok pereme éles. A manipulálásnál használjon biztonsági munkakesztyűt.

Szerelés előtt távolítson el kb. 5 cm fóliát az összes peremről. A lapokat rendeltetésszerűen kell használni.

Összeszerelés után távolítsa el az összes fóliát.

A panel UV sugárzás elleni védőréteggel ellátott oldala tejszerű fehér hatást keltő fóliával van bevonva, ennek az oldalnak a nap felé kell irányulnia.

ALAPZAT

A vásárlásnál eldöntheti, hogy előszerelt alapzatú üvegházat vesz, vagy sem. Mindkét esetben szilárd alapzathoz kell rögzíteni az üvegházat.

Az alapzatnak vízszintesnek és derékszögűnek kell lennie.

Az üvegház összeszerelése előtt gondosan elő kell készíteni az alapzatot. Ebben az útmutatóban két alapzat lehetőségét ismertetjük. Egy szilárdabb szerkezethez egy beton alapzat kiépítését javasoljuk.

A TELEPÍTÉS HELYE

Az üvegházat közvetlen napsugarak hatásának kitett, szélvédett helyre kell telepíteni. A felületnek egyenesnek kell lennie.

AZ ÚTMUTATÓ MAGYARÁZAT

A Lépések: A lépéseket ábécé sorrendben kell betartani, A lépéstől B lépésig stb.

F1 Alkatrész szám: Minden alkatrészt egy szám jelöl.

CSAVAROK BEHELYEZÉSE

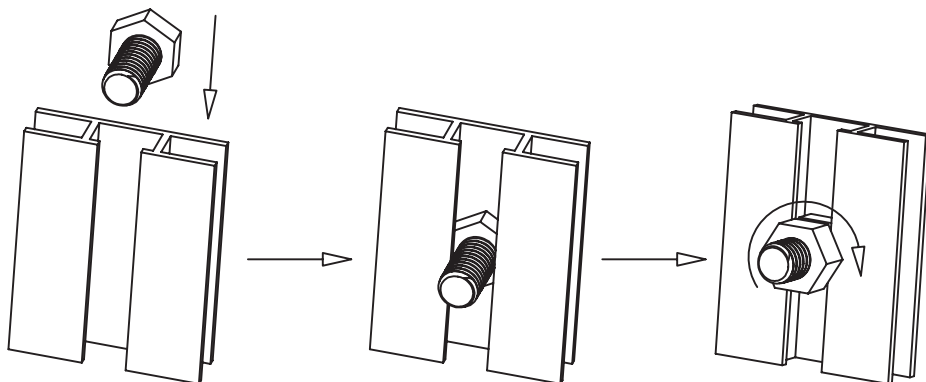

Az útmutató néhány lépése az F4 csavarok behelyezését részletezi az alumínium profilok hornyába a további szerelés előkészítésénél. A fenti rajzok szemléltetik, hogyan használatosak az így behelyezett csavarok.

F4 CSAVAROK ÉS ANYÁK

Az F4 jelzés csavarokat és anyákat jelöl. Néhány lépésben csak a csavar, vagy csak az anya használatos, más lépésekben az egész szett. Minden lépésnél ellenőrizze le a konkrét alkatrészlistát.

SZIGETELÉS IE

Az üvegház szigetelése ragasztóval vagy szalaggal az egyes polikarbonát panelek és alumínium profilok között biztosítja, hogy ne jussanak be rovarok a belső térbe, és növeli a szerkezet stabilitását is a széllel szemben.

A szigetelő eszköz és a ragasztópisztoly nem képezik a csomag részét.

ALKATRÉSZEK

Azonosítsa az összes alkatrészt a következő oldalon található alkatrészlista és a részeken levő termékcímke segítségével.

































































Mielőtt hozzálátna a szereléshez, minden egyes lépésnél készítse először elő az összes alkatrészt, amelyek szükségesek az adott lépés elvégzéséhez.

KARBANTARTÁS

Rendszeresen ellenőrizze az üvegházat.

Ha meg kell tisztítani, használjon egy kímélő tisztítószeret.

ALKATRÉSZLISTA

Szám	Rész	Darab	Szám	Rész	Darab	Szám	Rész	Darab
D1		1	4L+4R		2+2	P1		2
D2		1	5		1	P2		1
D3		2	6		1	P3		4
D4		1	7		4	P4L		2
F1		8	8L+8R		2+2	P4R		2
Szám	Rész	Darab	9		2	P5		1
W1		1	10L		1	P6		1
W2		2	10R		1	P7		1
W3		1	12		5	P8		8
W4		1	13		1	P9		7
S8		1	14		1	P10		1
S9		1	15		1	Szám	Rész	Darab
F2		4	16		4	F4		126
F8		1	17L+17R		1+1	F6		2
F9		1	18		1	Szám	Rész	Darab
Szám	Rész	Darab	19		6	F5		40
S5		2	20		6	B8		1
S6L		2	22		4	B9		2
S6R		2	23		4	B10		2
S7		2	25L+25R		2+2			
Szám	Rész	Darab	B3		6			
1		2	B4		4			
2L+2R		2+2	B5		4			
3		4	B6		2			
F3		24	B7		1			
B2		18						

Az előszerelt alapzat összeszerelése

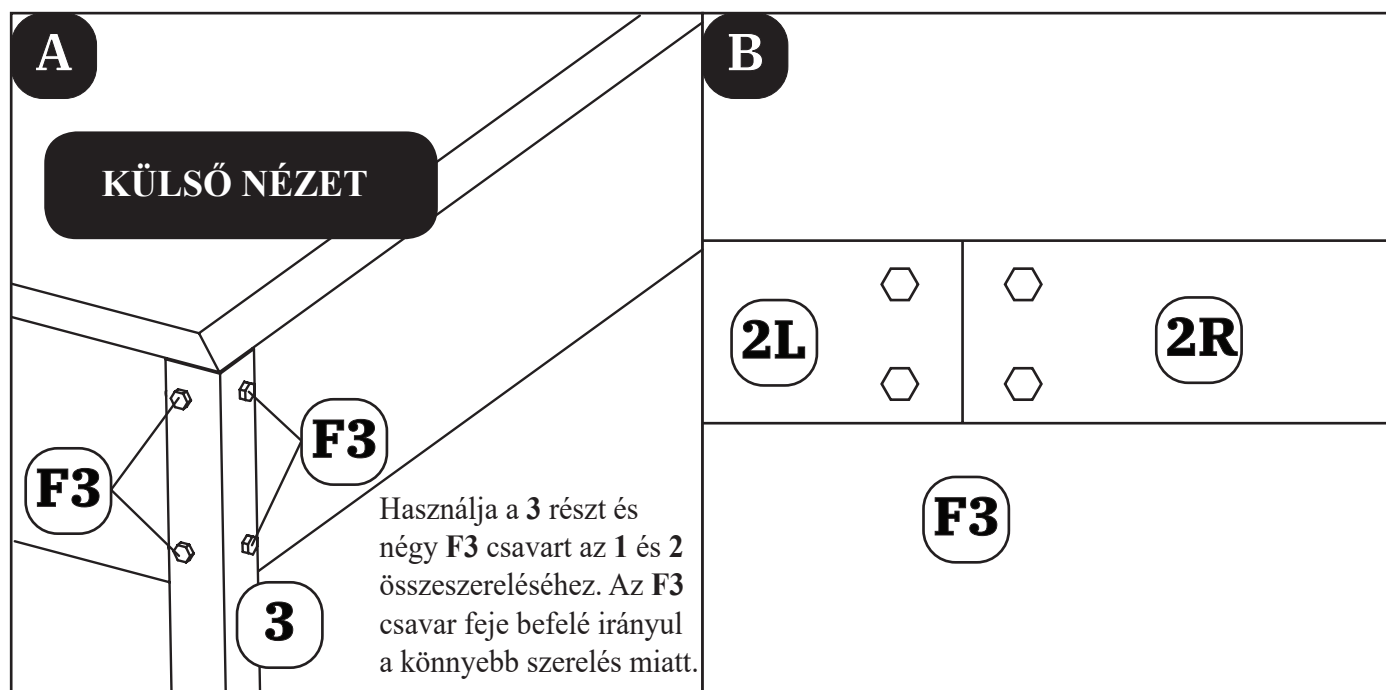
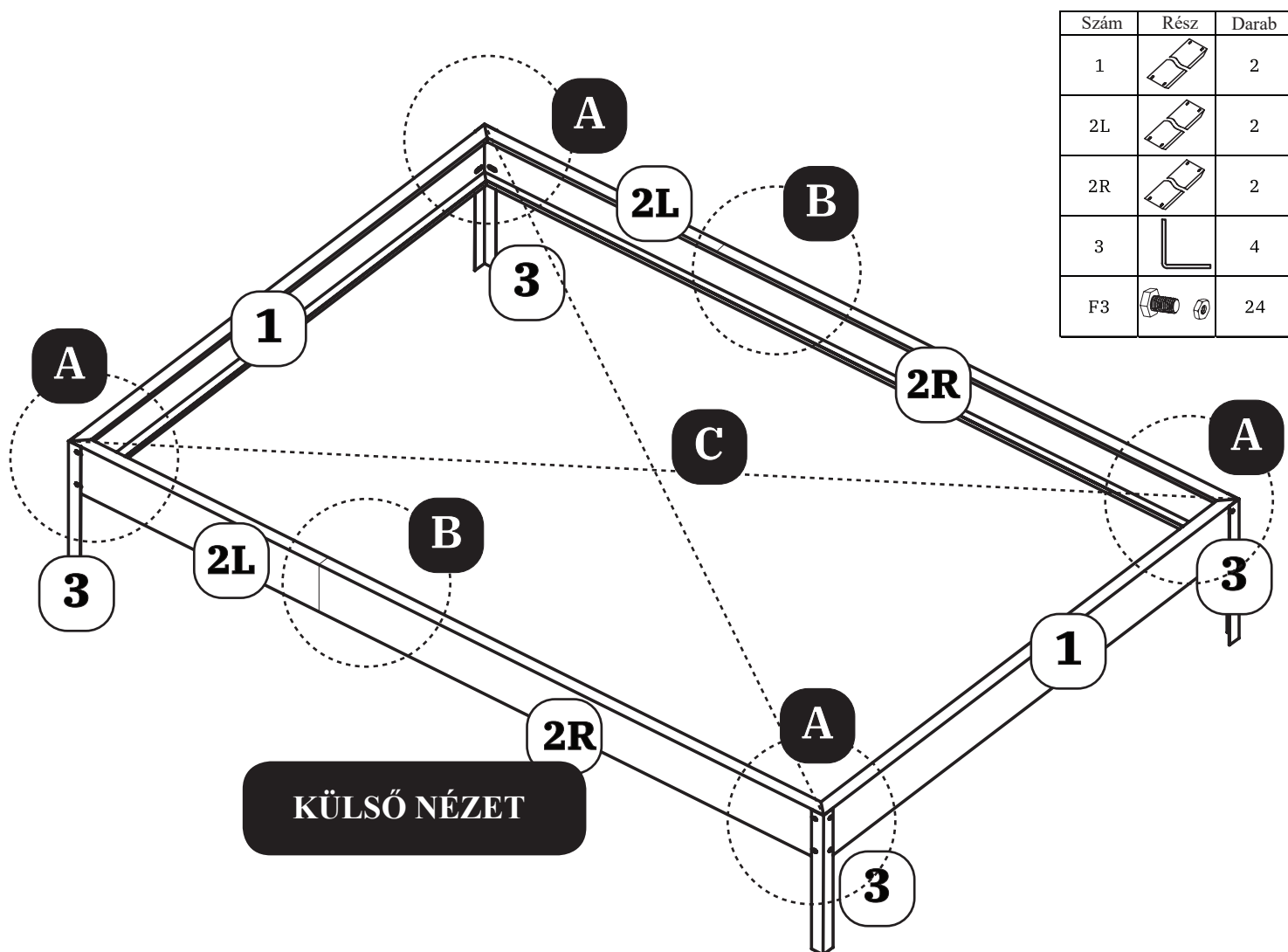

Két lehetőség előszerelt alapzattal

C

Vigye a teljesen összeszerelt alapzatot a kiválasztott helyre és horgonyozza az alapzatot a felülethez.





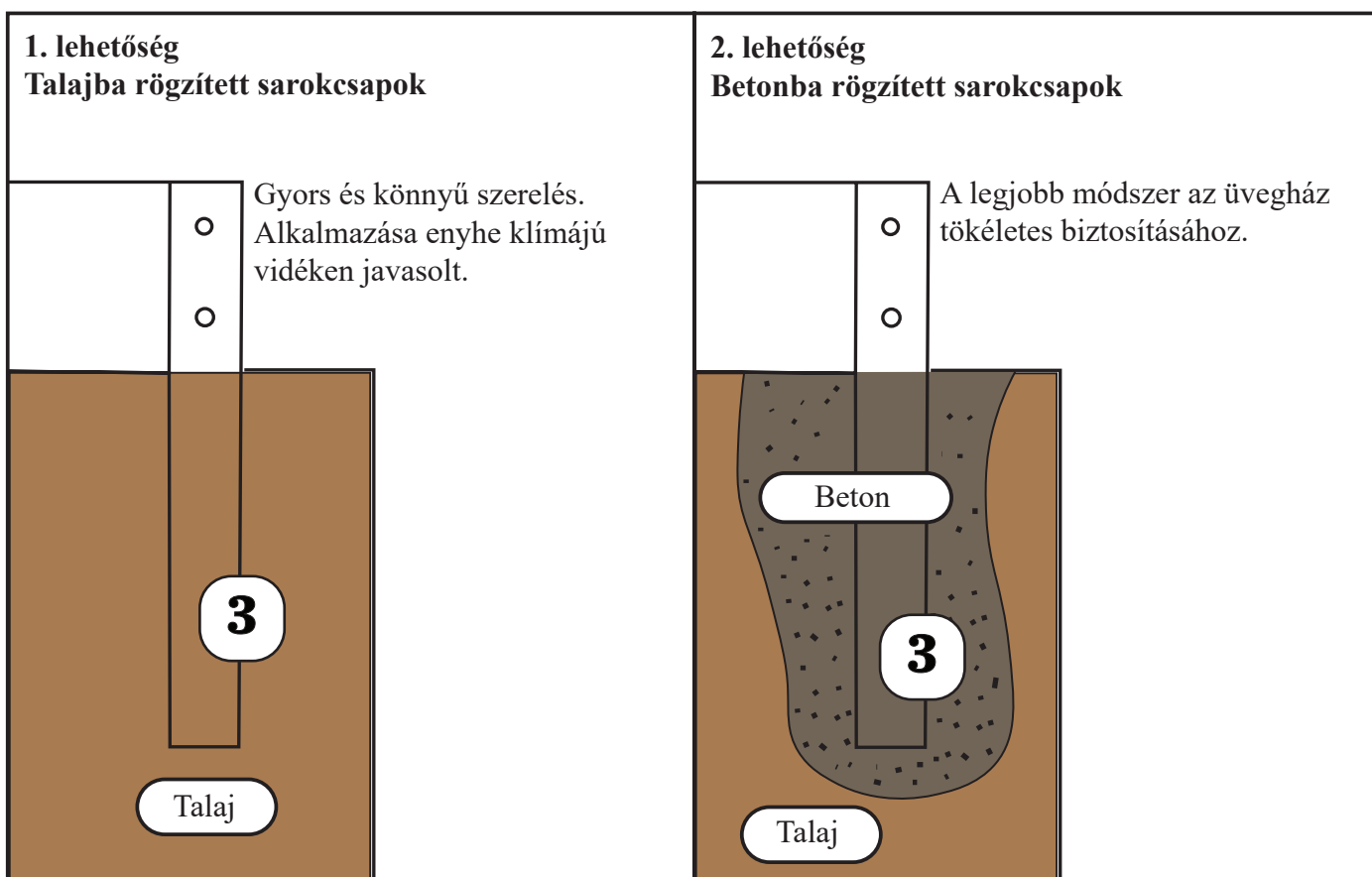

TIPP: mérje le az alapzat mindkét átlójának hosszát és győződjön meg arról, hogy az alapzat téglalap alakú.

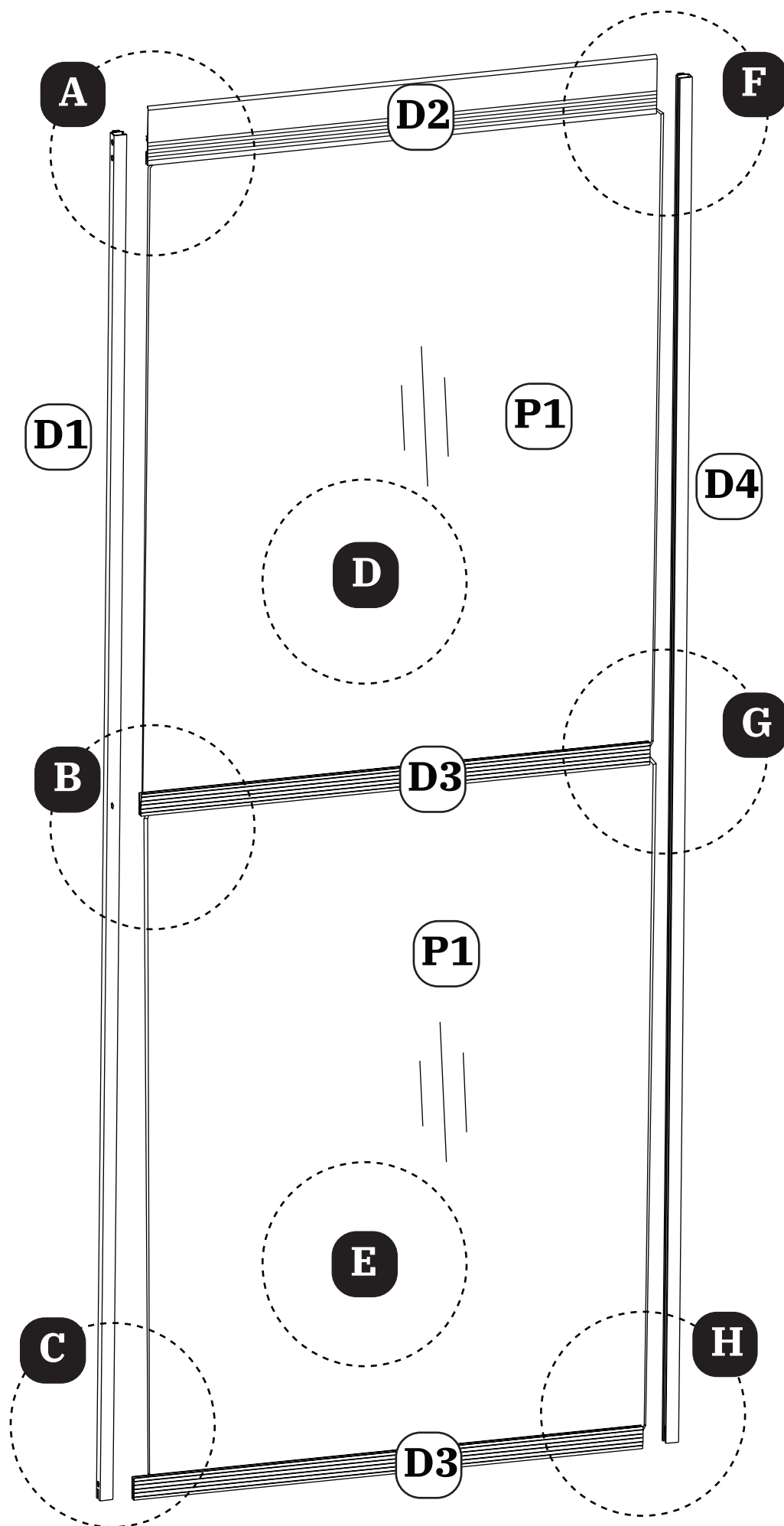
Egy vízmértékkel ellenőrizze, hogy a lerögzített alapzat egyenes-e.



1. Az ajtó összeszerelése



Szám	Rész	Darab
D1		1
D2		1
D3		2
D4		1
F1		8
P1		2

KÜLSŐ NÉZET

1. Az ajtó összeszerelése folytatás

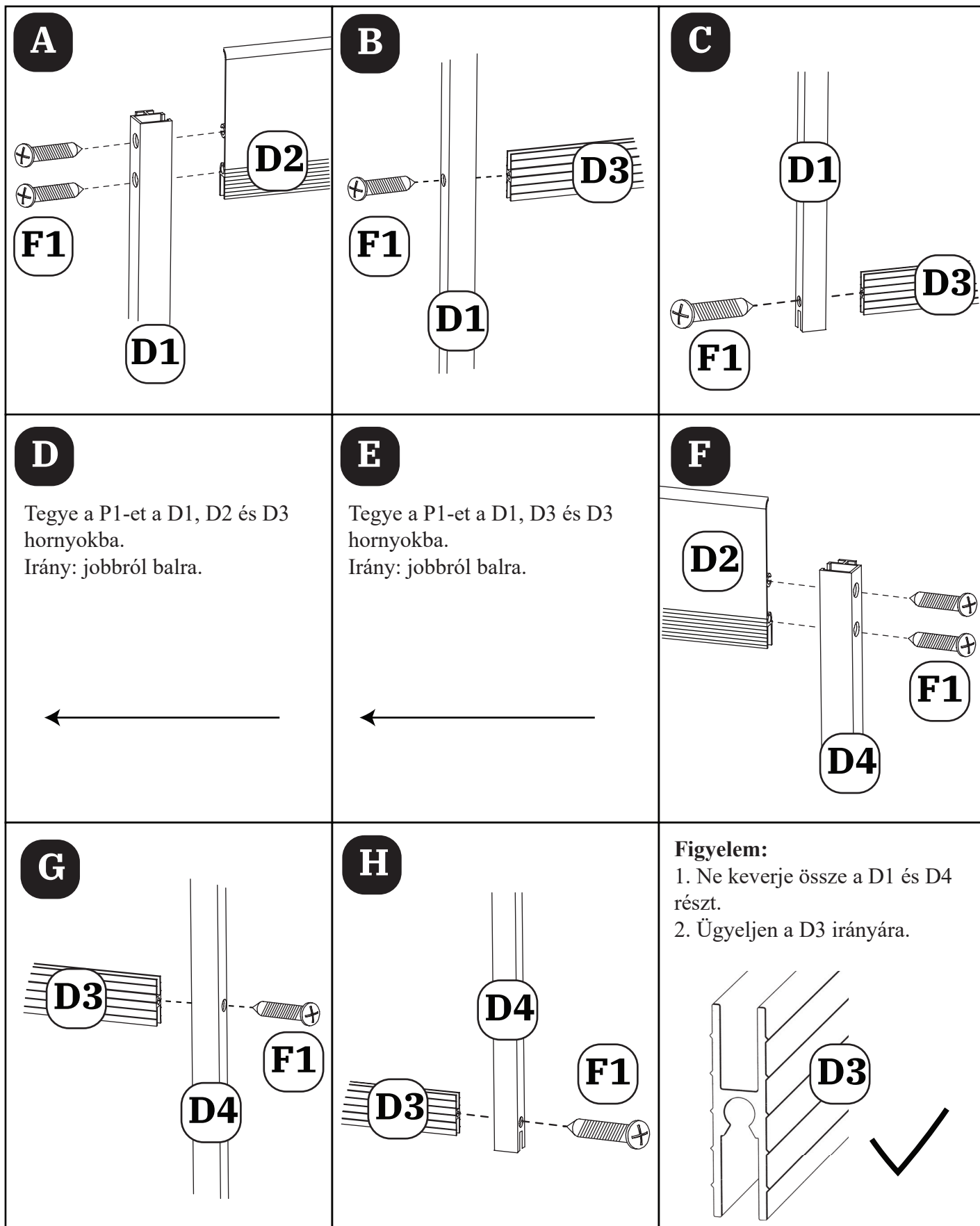

2. A tetőszellőztető beszerelése

Szám	Rész	Darab
W1		1
W2		2
W3		1
W4		1
S8		1
S9		1
F2		4
F8		1
F9		1
P2		1

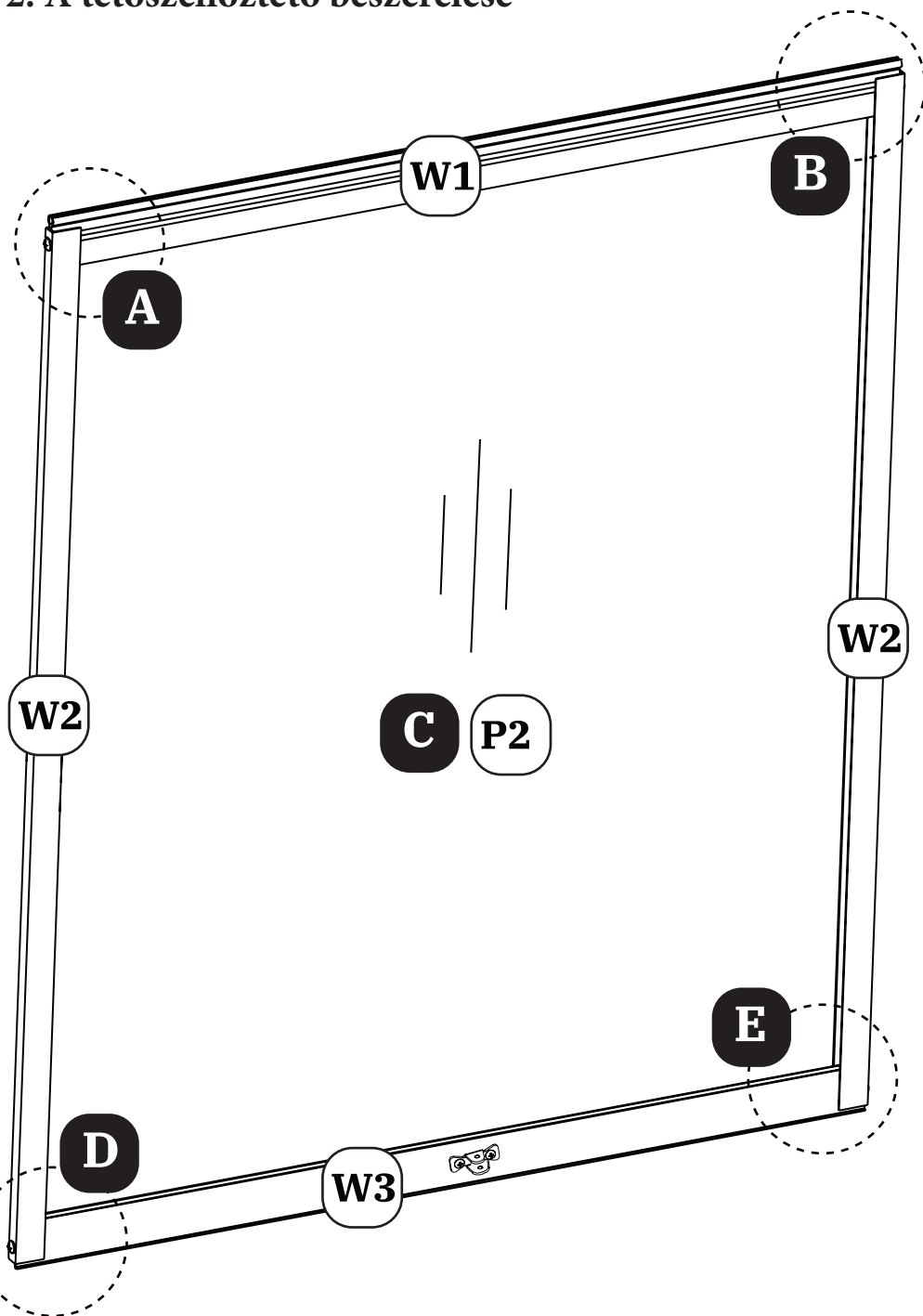

BELSŐ NÉZET

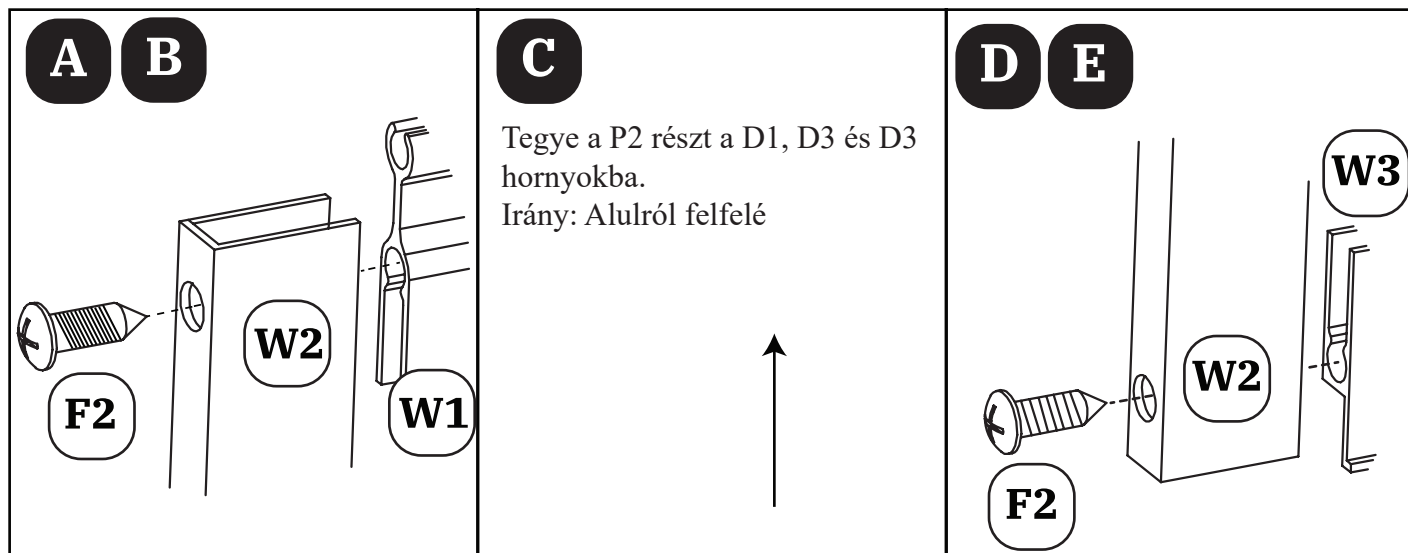

2. A tetőszellőztető beszerelése folytatás

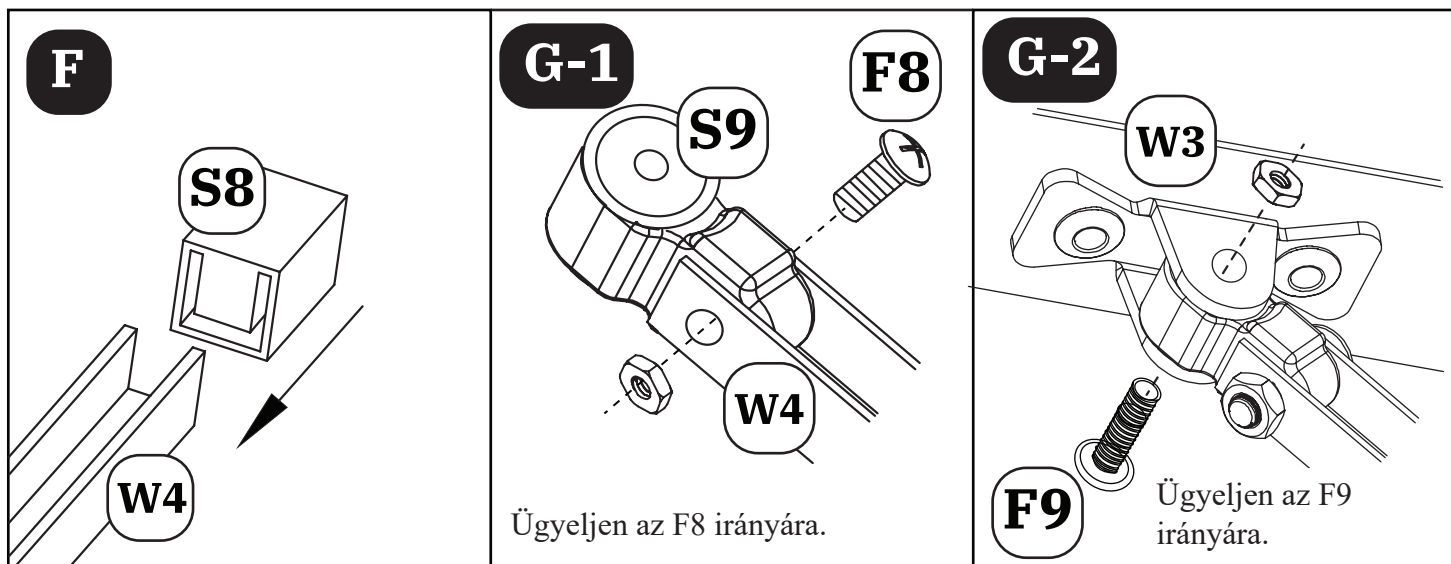
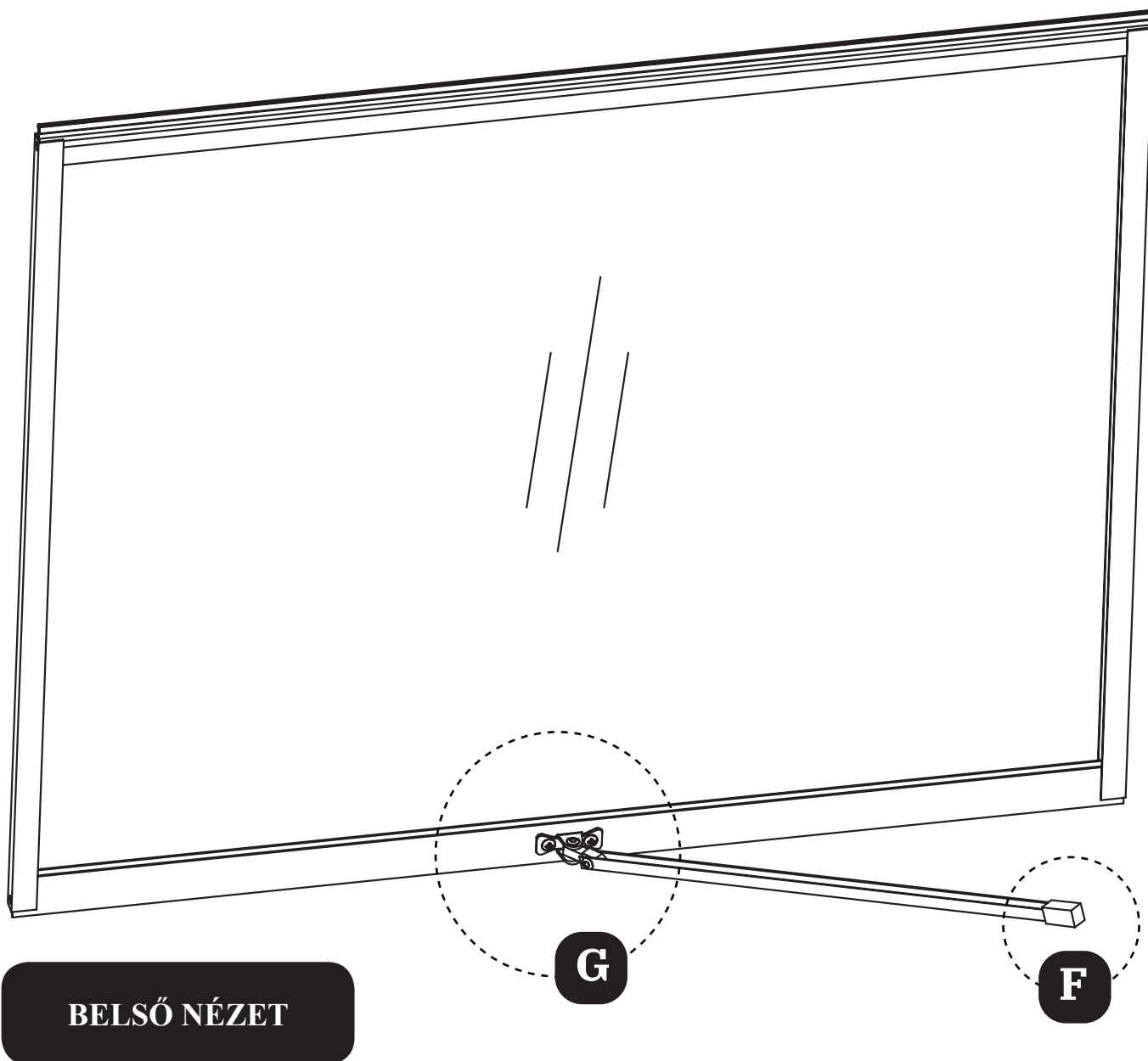

3. A főkeret összeszerelése

Szám	Rész	Darab
4L		2
4R		2
5		1
6		1
8L		2
8R		2
17L		1
17R		1
F4		48
F5		40
B8		1
B9		2
B10		2

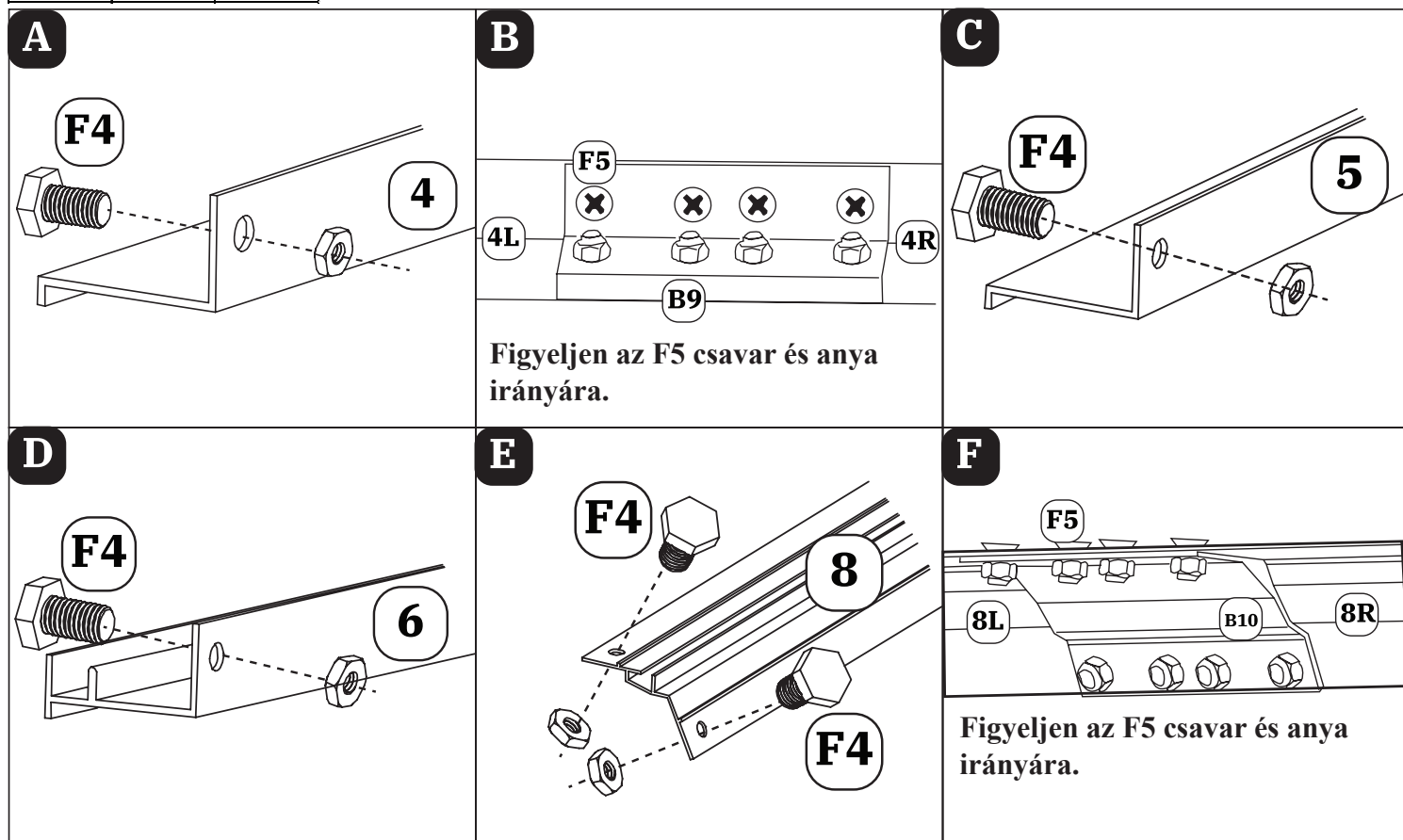
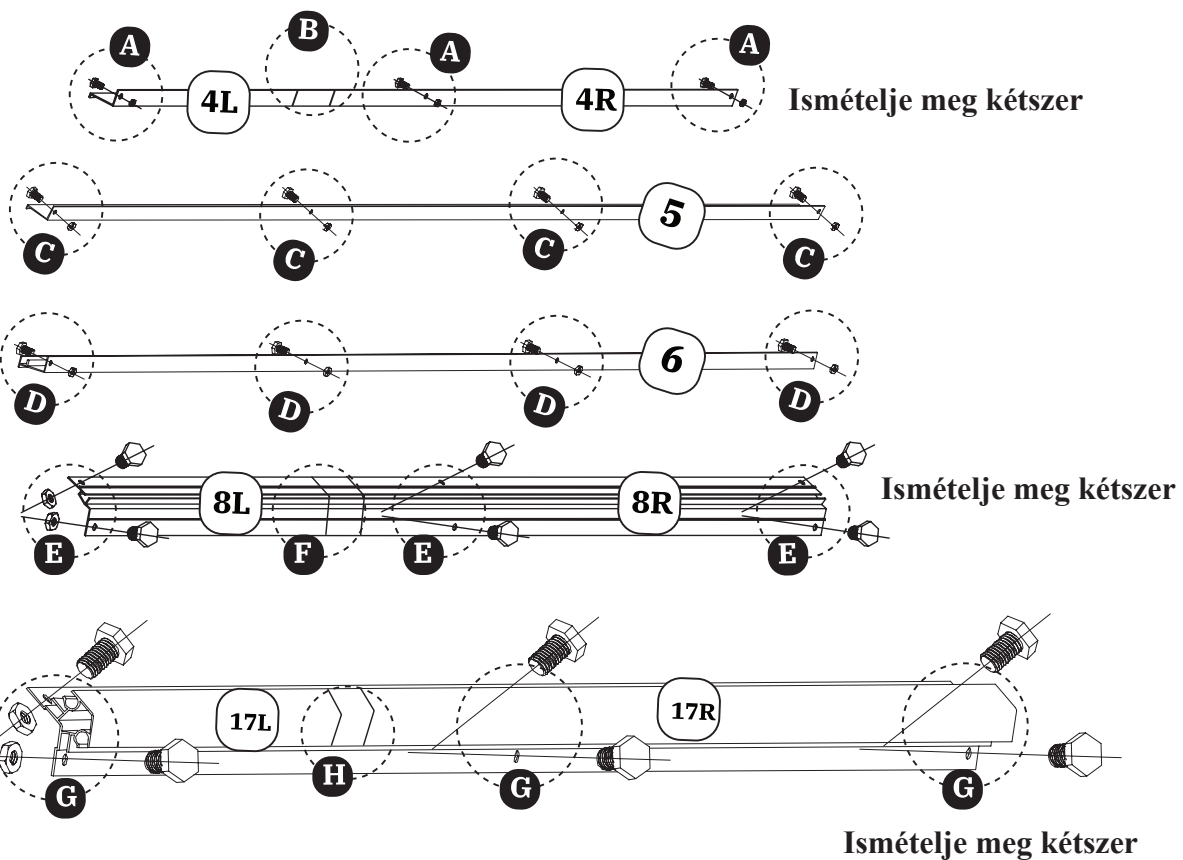

3. A főkeret összeszerelése folytatás

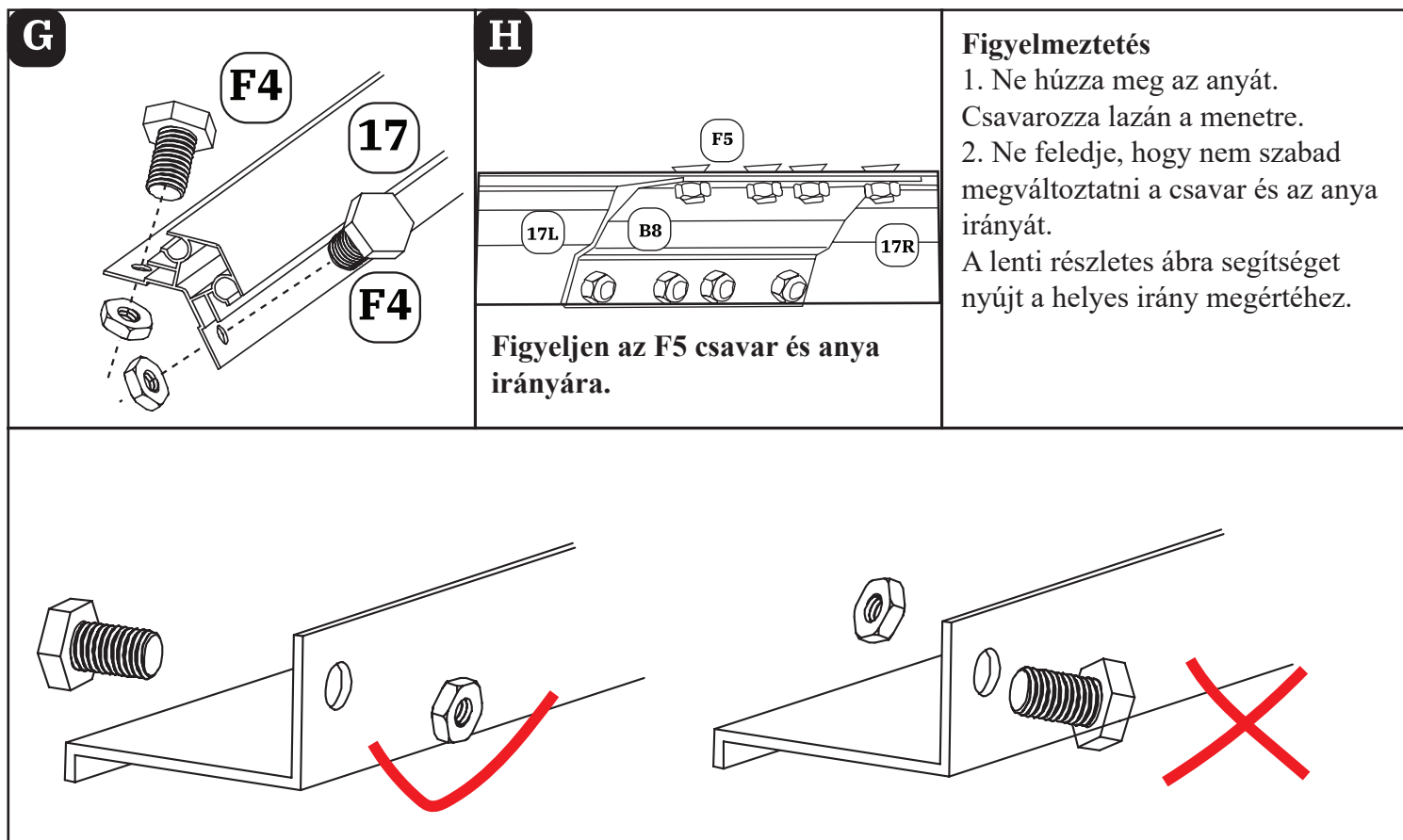

Megjegyzés:

Az előlő és hátsó fal ábrázolása a 3. lépés második felétől egészen a 6. lépésig torzított lehet, tehát szélesebbnek tűnhetnek az oldalfalaknál. A valóságban az oldalfalak szélesebbek.

3. A főkeret összeszerelése folytatás

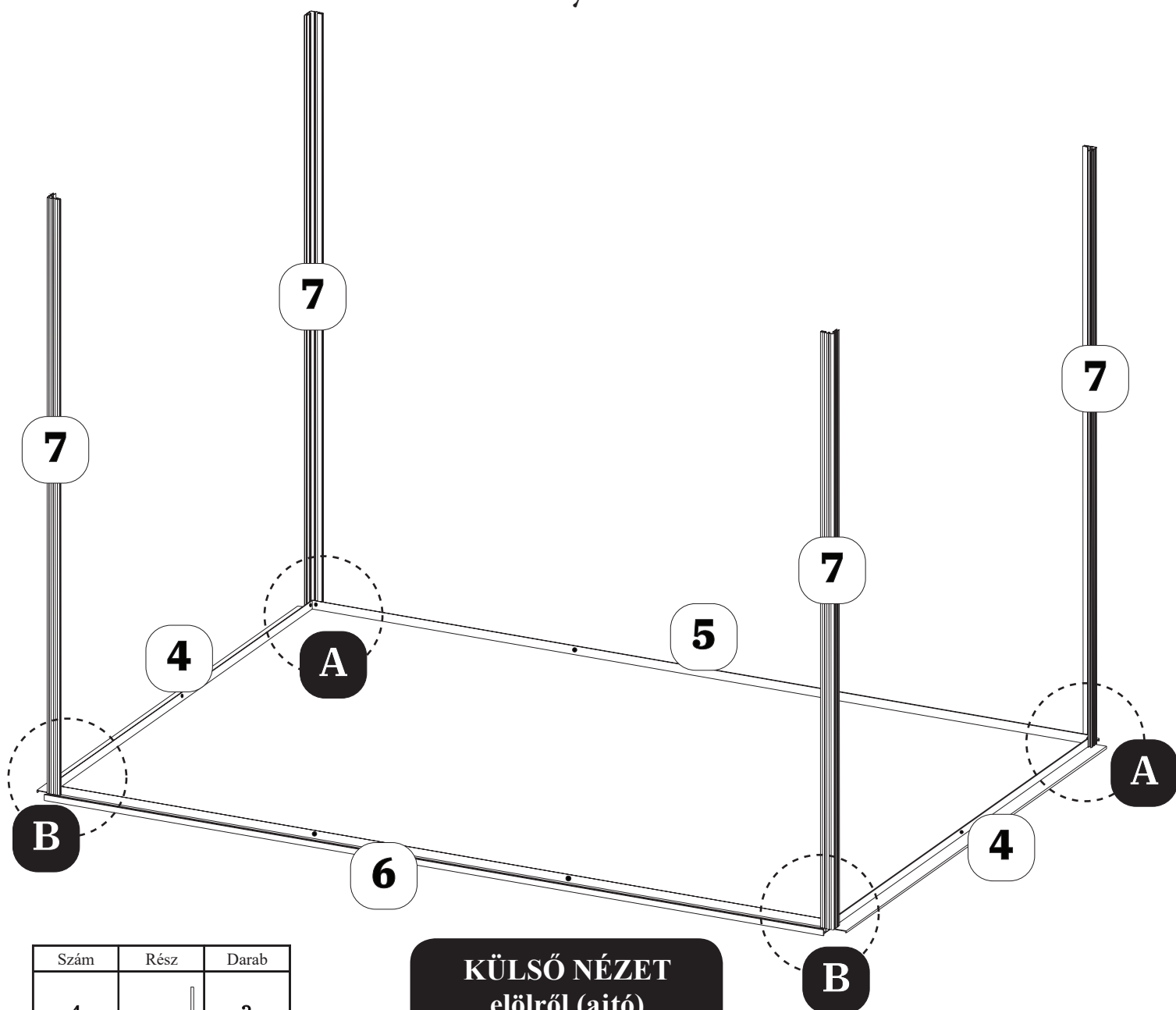

KÜLSŐ NÉZET
előlről (ajtó)

Szám	Rész	Darab
4		2
5		1
6		1
7		4
10L		1
10R		1
F4		16

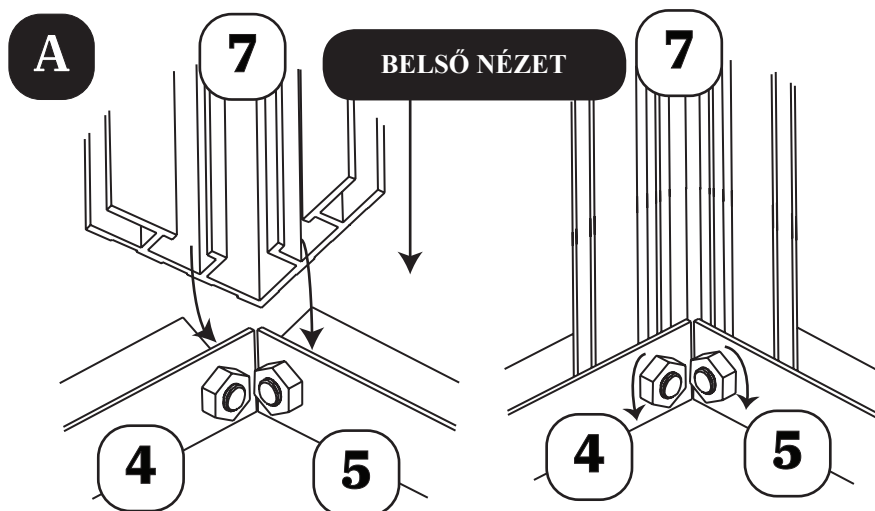

Ismételje meg kétszer

Figyelmeztetés:

1. Az anyag befelé irányulnak.
2. Húzza meg ezt a két anyát.

3. A főkeret összeszerelése folytatás

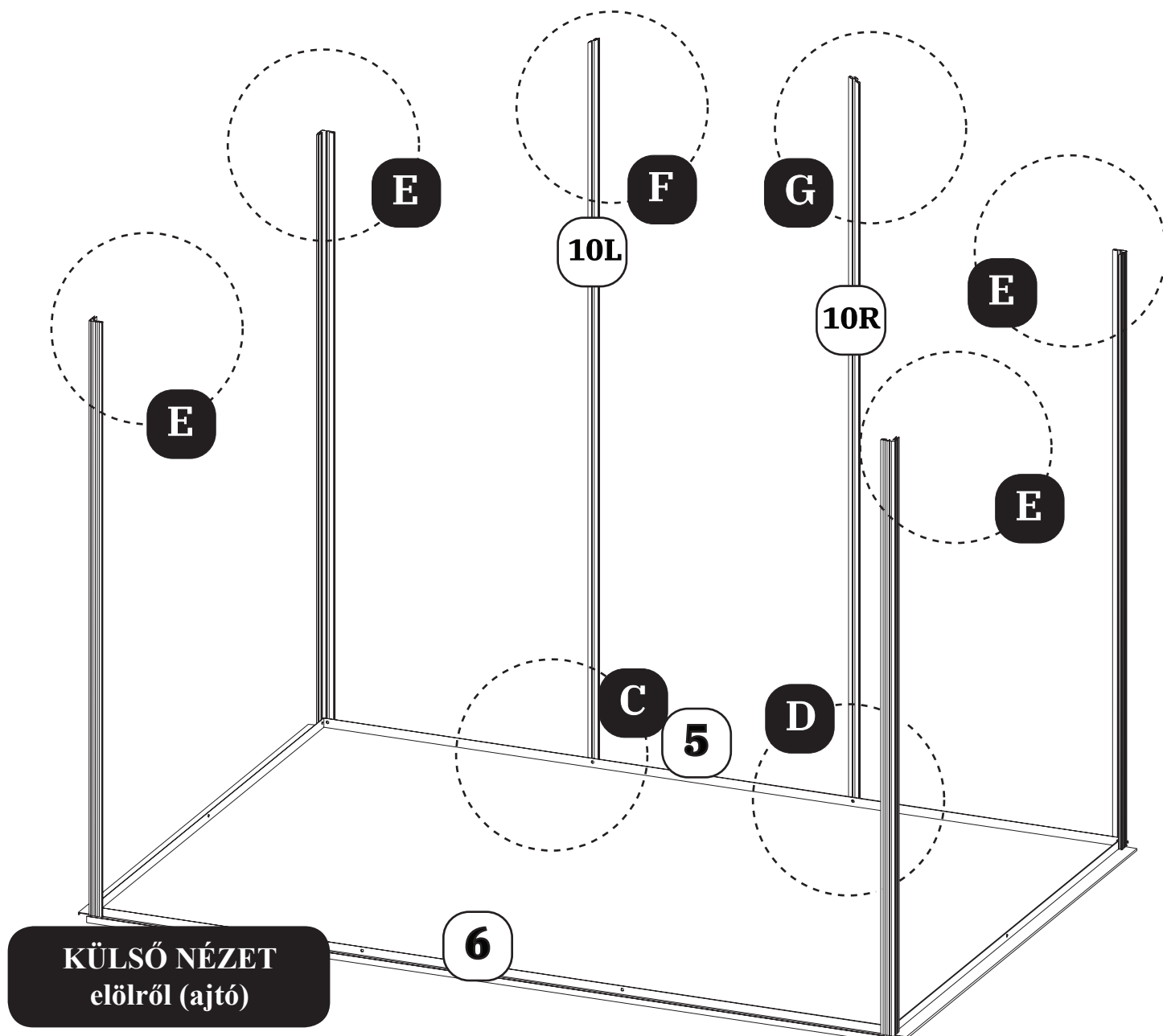
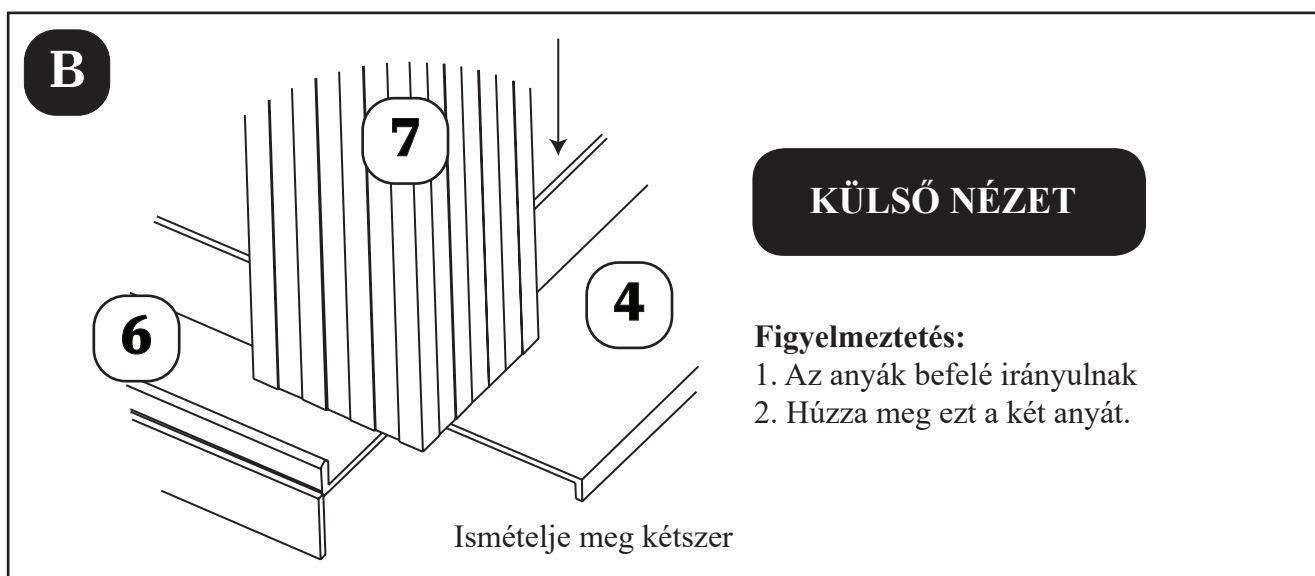

3. A főkeret összeszerelése folytatás

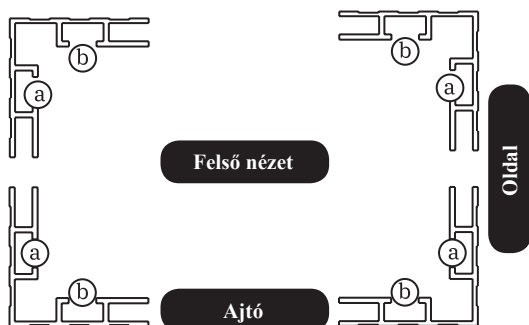
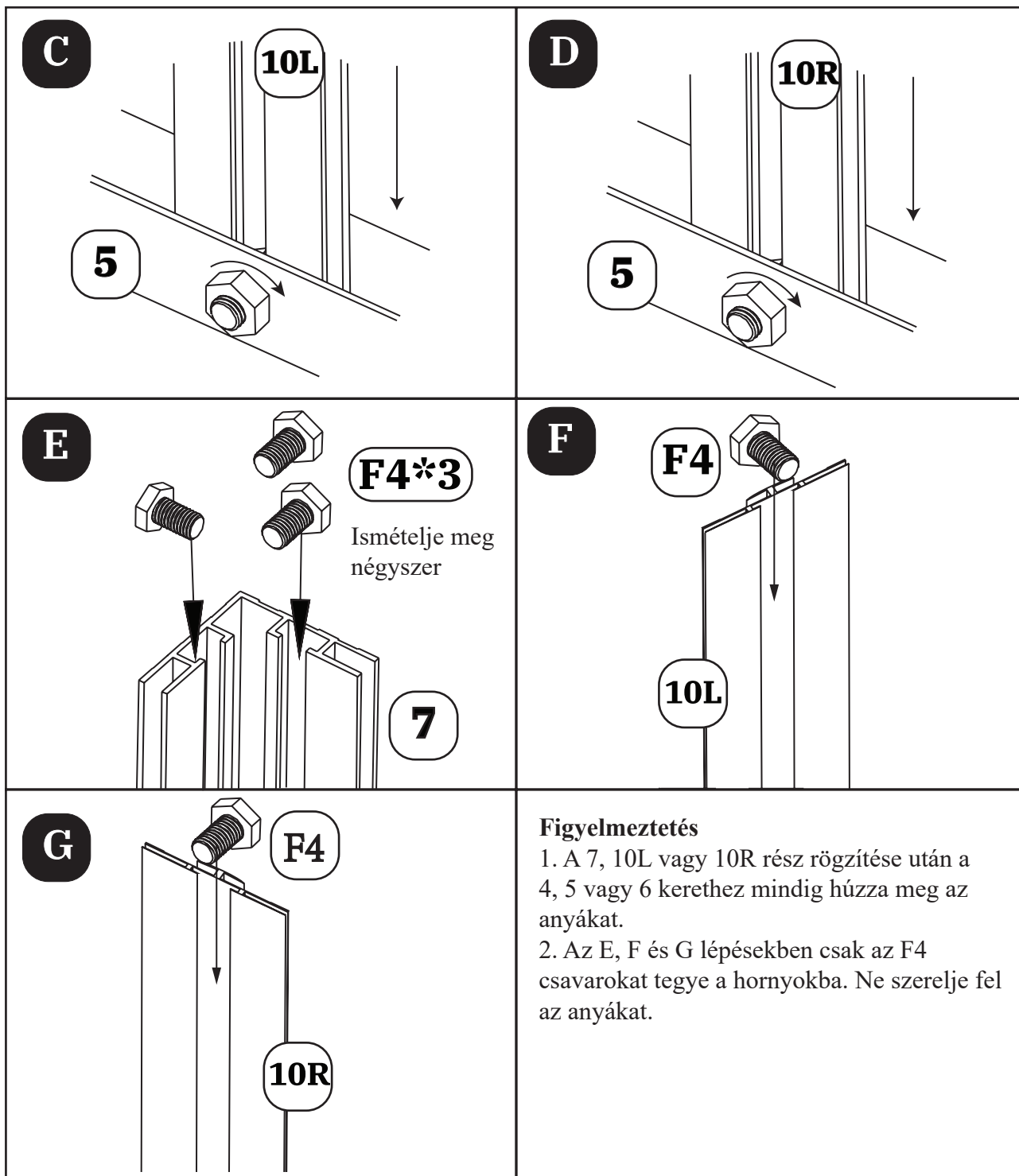

3. Az E lépésben ne feledje, hogy minden 7 részen két horony van, ezekbe kell az F4 csavarokat tenni. A két oldalfalhoz irányuló horony az „**a horony**” és az ajtó vagy hátlap felé irányuló horony a „**b horony**”. Az E lépésben tegyen két F4 csavart minden **b horonyba** és egy F4 csavart minden **a horonyba**.

4. A hátsó fal összeszerelése

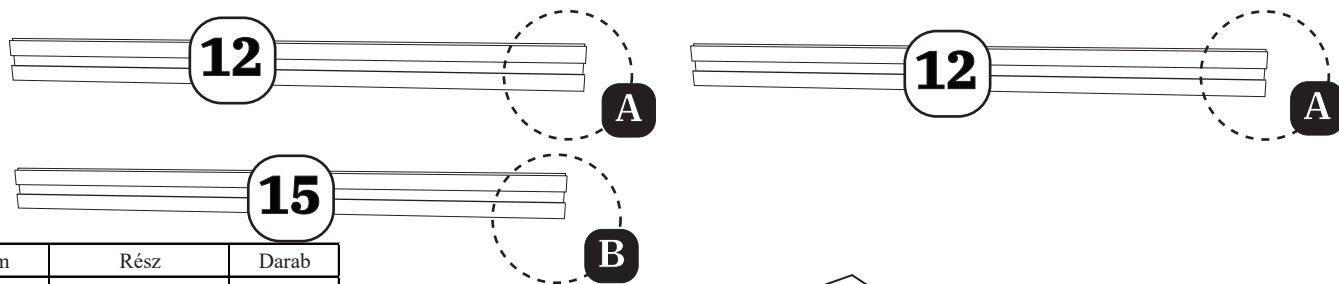

Szám	Rész	Darab
12		2
15		1
F4		6
P3		2
P5		1
P6		1
P4L		1
P4R		1

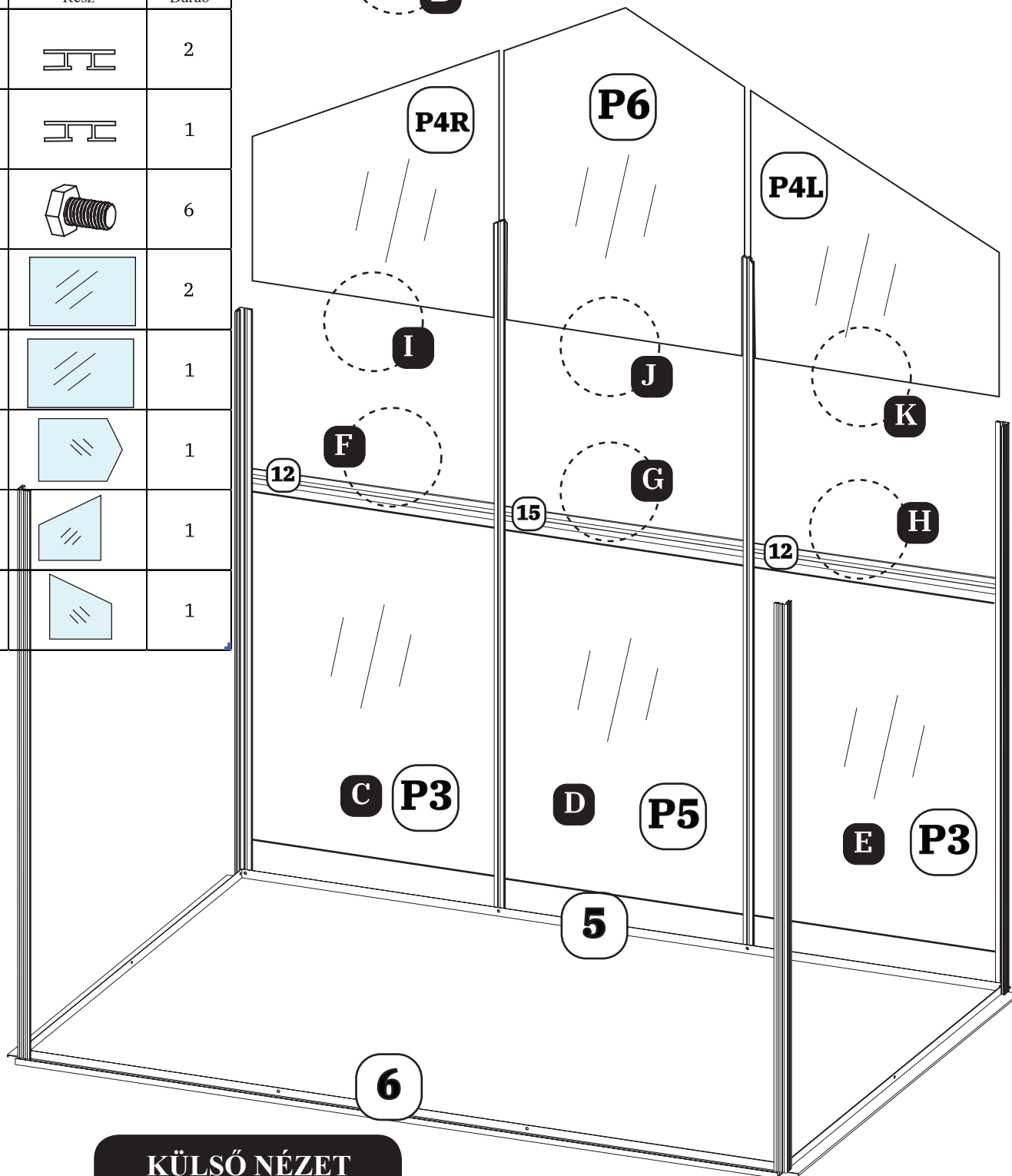

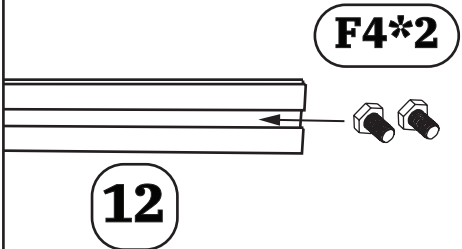
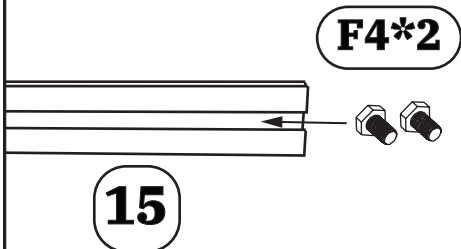
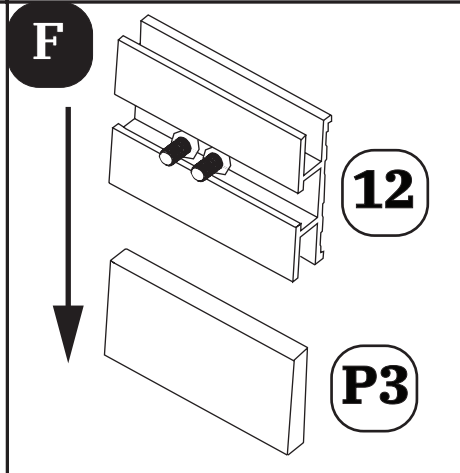
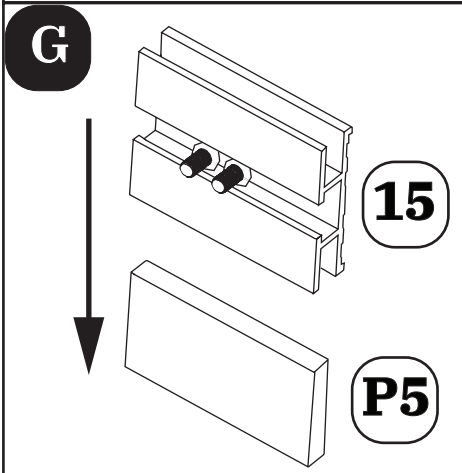
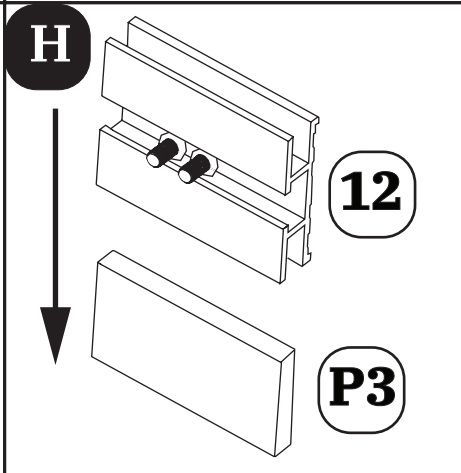

KÜLSŐ NÉZET
előlről (ajtó)

4. A hátsó fal összeszerelése folytatás

<p>A</p>  <p>F4*2</p> <p>12</p> <p>Ismételje meg kétszer</p>	<p>B</p>  <p>F4*2</p> <p>15</p>	<p>C</p> <p>Tegye a P3 részt a 7, 10L részek hornyaiba úgy, hogy a P3 rész az 5 részen legyen.</p>
<p>D</p> <p>Tegye a P5 részt a 10L, 10R részek hornyaiba úgy, hogy a P5 rész az 5 részen legyen.</p>	<p>E</p> <p>Tegye a P3 részt a 10R, 7 részek hornyaiba úgy, hogy a P3 rész az 5 részen legyen.</p>	<p>F</p>  <p>12</p> <p>P3</p>
<p>G</p>  <p>15</p> <p>P5</p>	<p>H</p>  <p>12</p> <p>P3</p>	<p>I</p> <p>Tegye a P4R részt a 7, 10L részek hornyaiba úgy, hogy a P4R rész a 12 rész felső hornyába illeszkedjen.</p>
<p>J</p> <p>Tegye a P6 részt a 10L és 10R részek hornyaiba úgy, hogy a P6 rész a 15 rész felső hornyába illeszkedjen.</p>	<p>K</p> <p>Tegye a P4L részt a 10R és 7 részek hornyaiba úgy, hogy a P4L rész a 12 rész felső hornyába illeszkedjen.</p>	<p>Figyelmeztetés Kérjen meg egy másik személyt, hogy tartsa a hátsó falat.</p>

4. A hátsó fal összeszerelése folytatás

Szám	Rész	Darab
F4		10
14		1

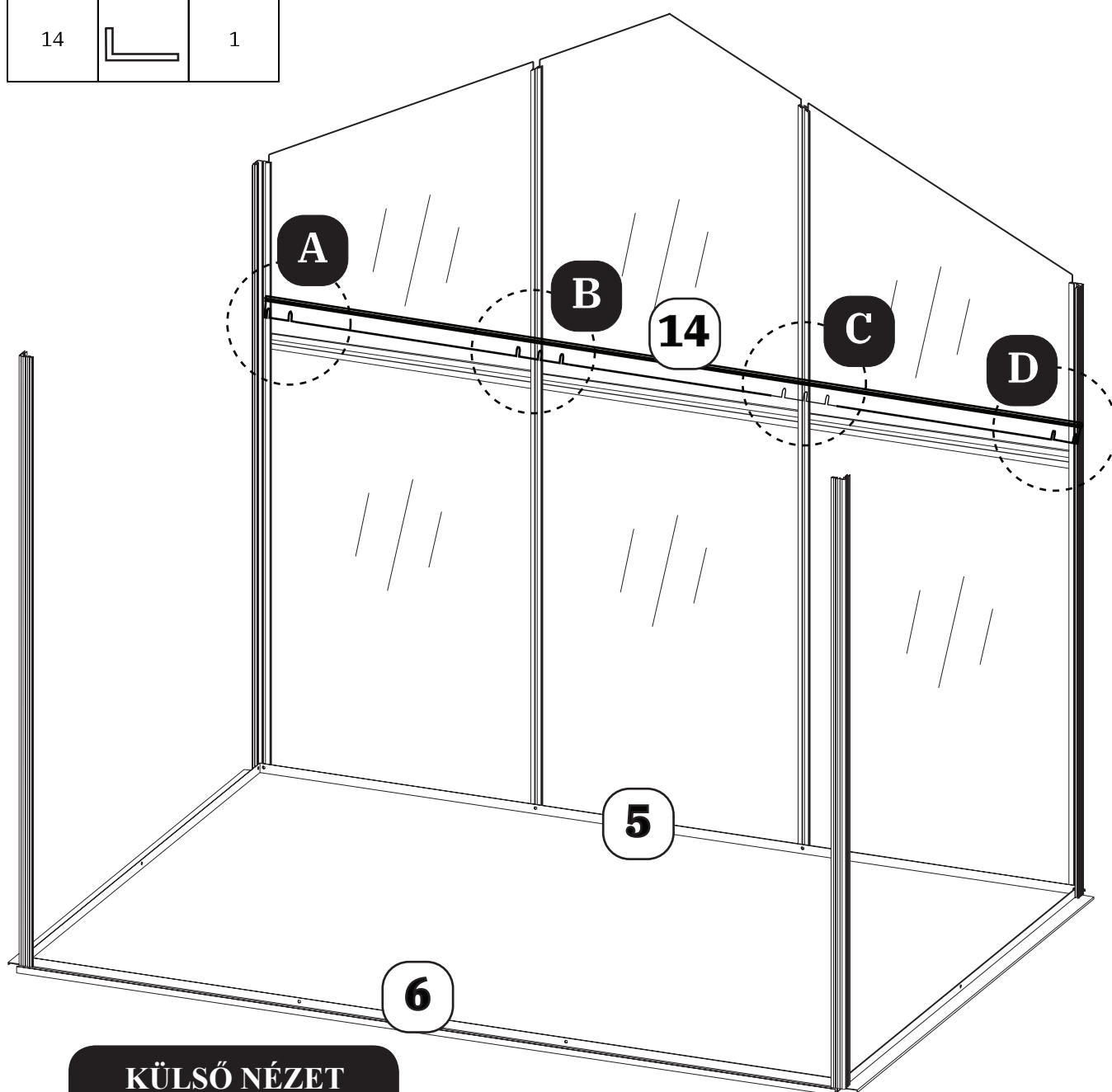

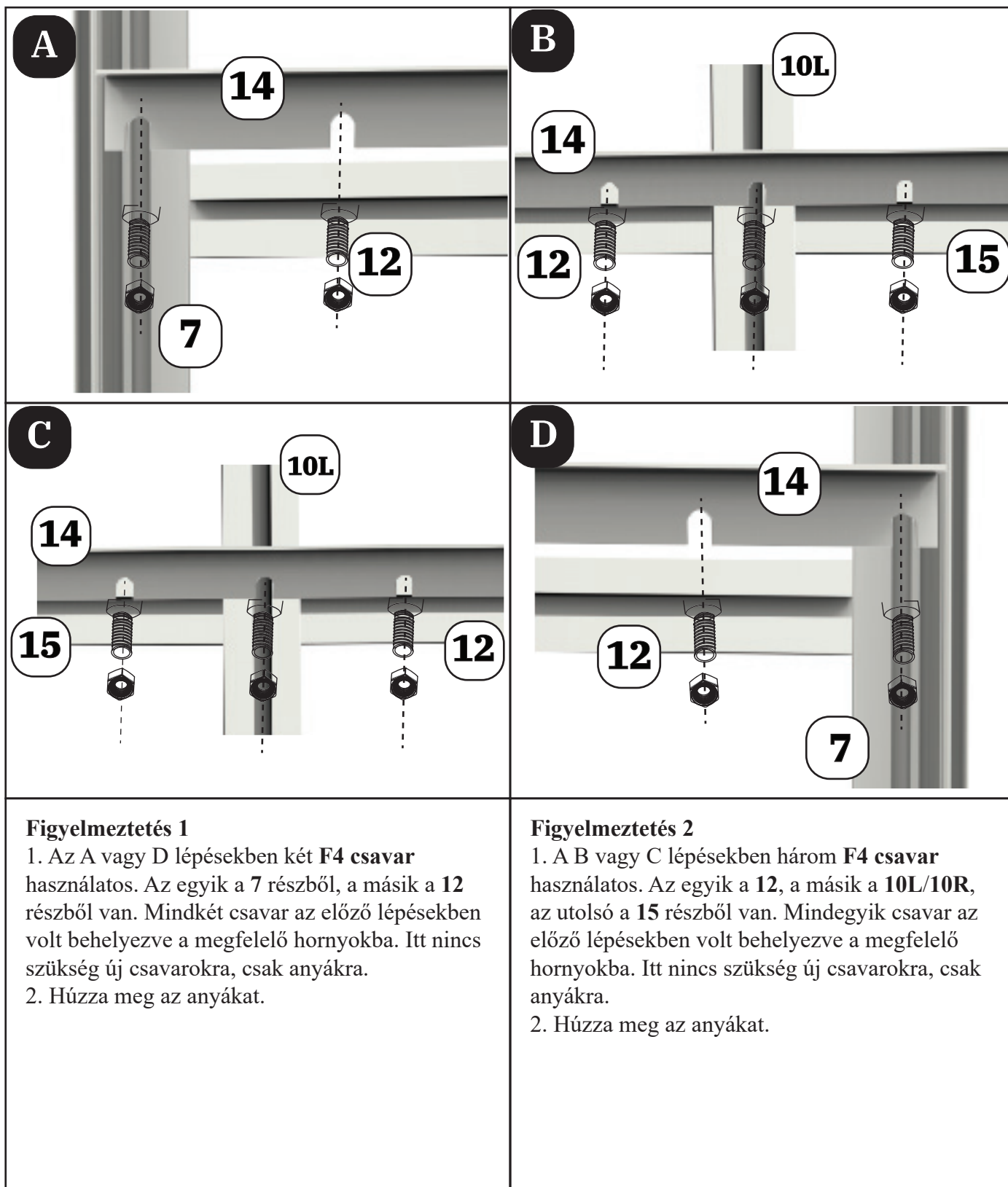

KÜLSŐ NÉZET
előlről (ajtó)

4. A hátsó fal összeszerelése folytatás

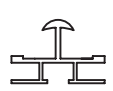

5. Az elülső fal összeszerelése

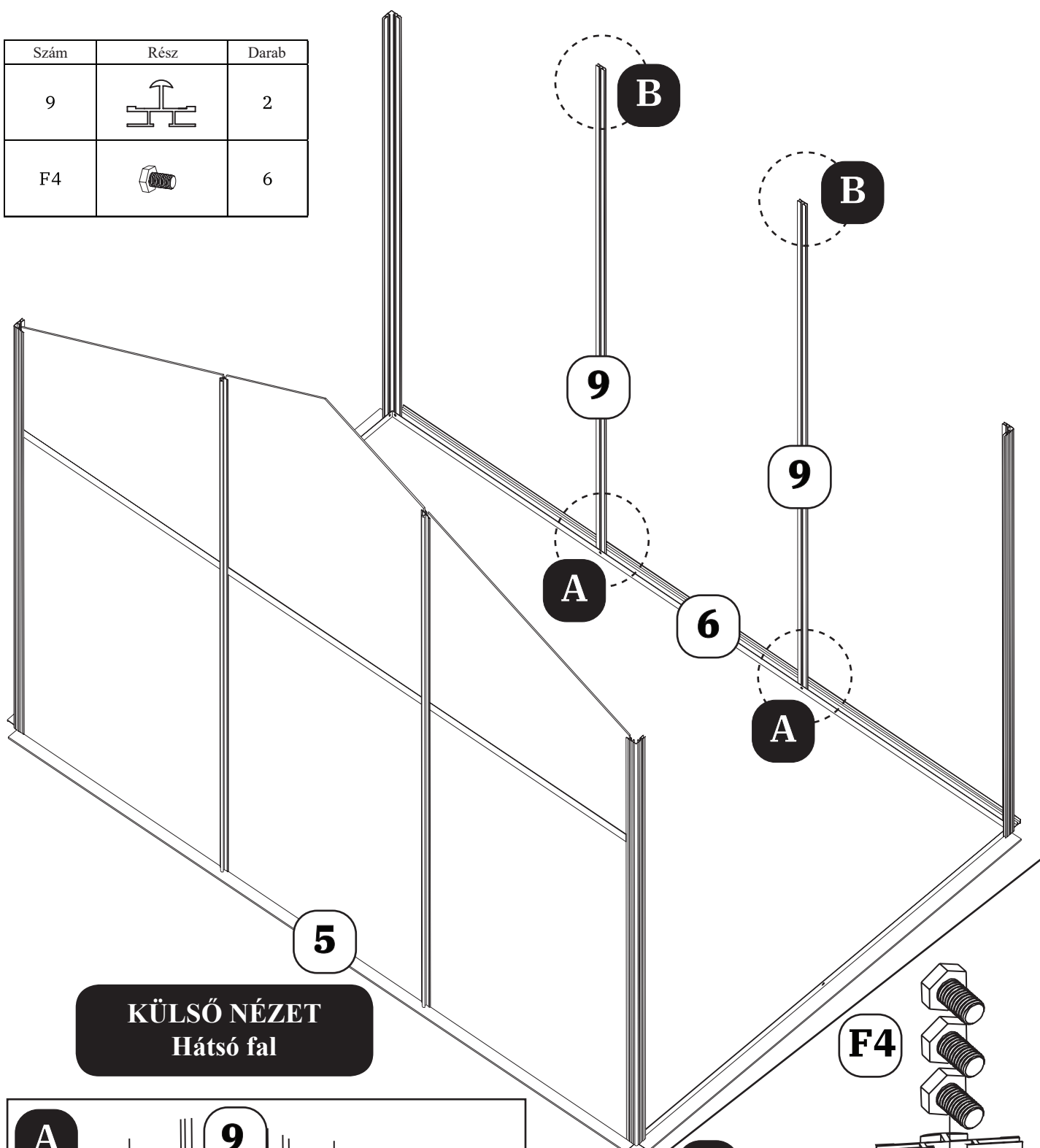

Szám	Rész	Darab
9		2
F4		6

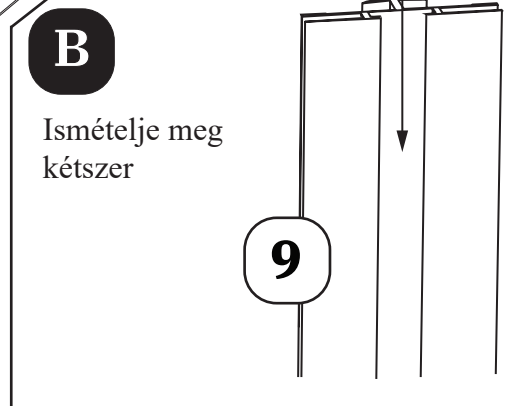
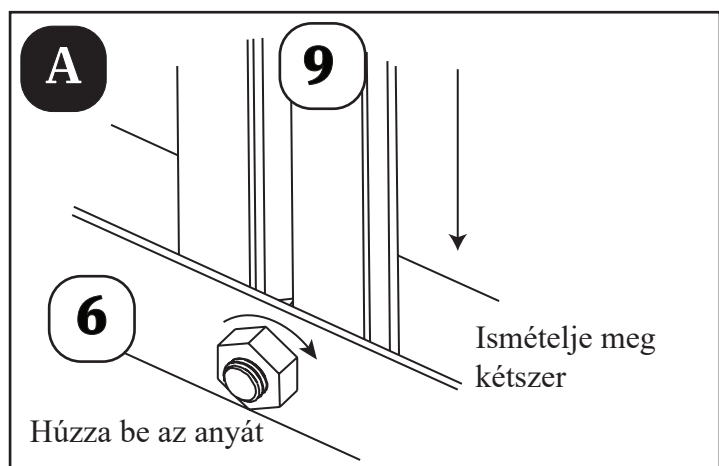

KÜLSŐ NÉZET
Hátsó fal



5. Az elülső fal összeszerelése folytatás

Szám	Rész	Darab
13		1
F4		2

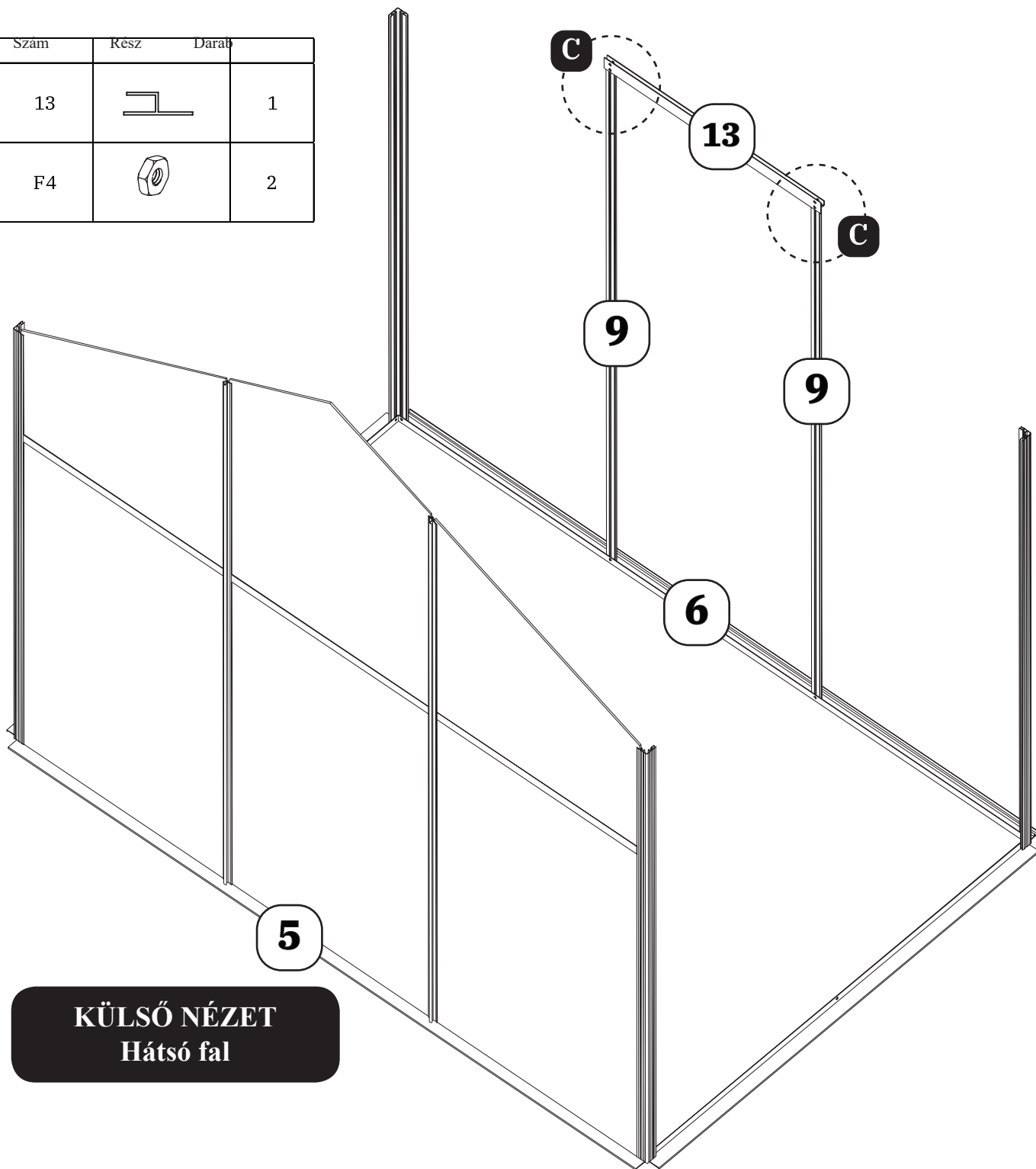

KÜLSŐ NÉZET
Hátsó fal

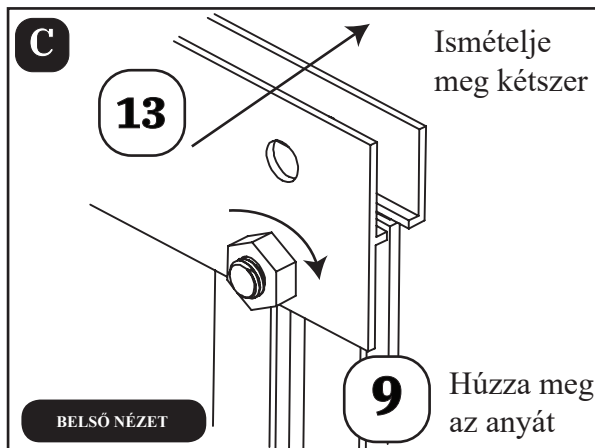

Figyelmeztetés

1. A B lépésben csak az **F4 csavart** tegye a horonyba. Ne tegye be az anyát.
2. A C lépésben egy **F4 csavar** szükséges. A **9** részből van, a **9** részbe a B lépésben lett behelyezve. Itt nincs szükség új csavarra, csak anyákra.
3. Ügyeljen a **13** rész irányára.

BELSŐ NÉZET

Húzza meg az anyát

5. Az elülső fal összeszerelése folytatás

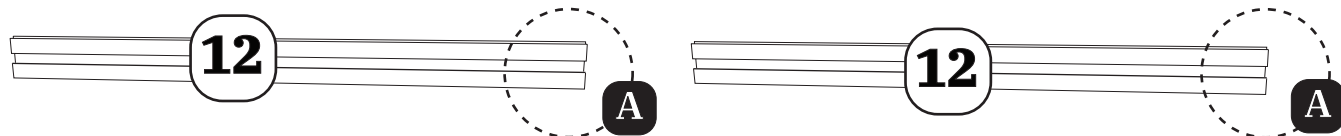

Szám	Rész	Darab
12		2
P3		2
P4R		1
P4L		1
P7		1
F4		4

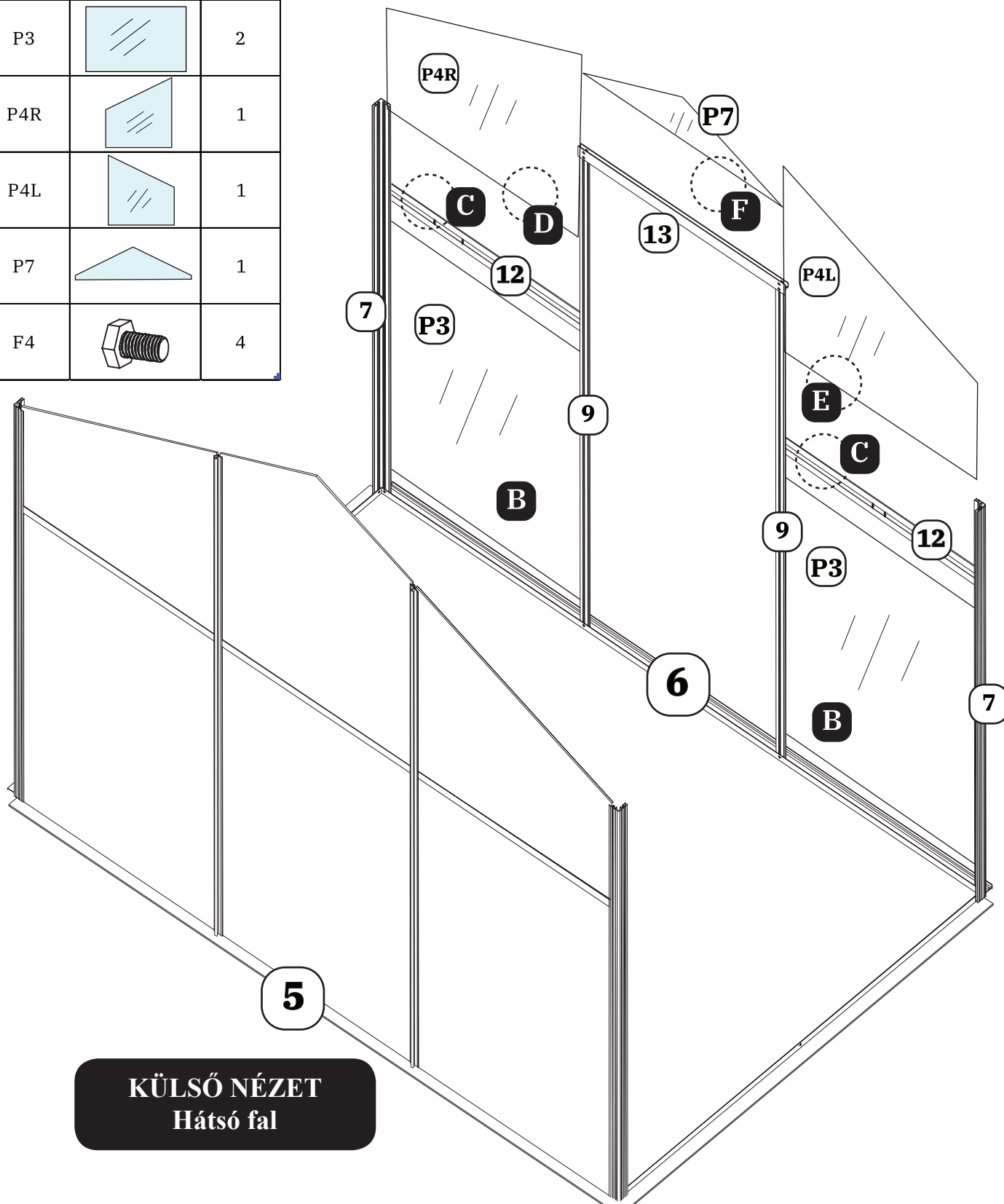

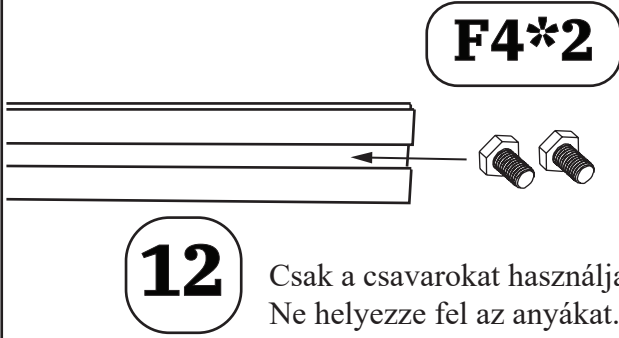
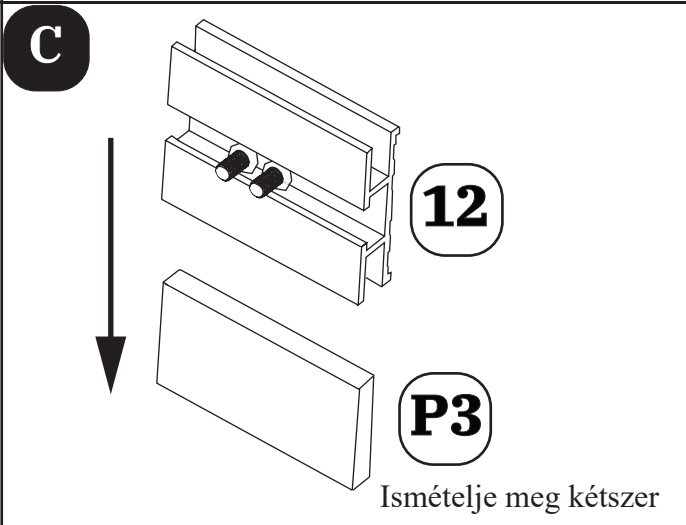

KÜLSŐ NÉZET
Hátsó fal

5. Az elülső fal összeszerelése folytatás

<p>A</p>  <p>F4*2</p> <p>12 Csak a csavarokat használja. Ne helyezze fel az anyákat. Ismételje meg kétszer.</p>	<p>B</p> <p>Tegye a P3 részt a 7 és 9 hornyaiba úgy, hogy a P3 rész a 6 részen legyen. Ismételje meg kétszer.</p>
<p>C</p>  <p>12</p> <p>P3</p> <p>Ismételje meg kétszer</p>	<p>D</p> <p>Tegye a P4R részt a 7 és 9 hornyaiba úgy, hogy a P4R rész a 12 rész felső hornyába illeszkedjen.</p>
<p>E</p> <p>Tegye a P4L részt a 7 és 9 részek hornyaiba úgy, hogy a P4L rész a 12 rész felső hornyába illeszkedjen.</p>	<p>F</p> <p>Tegye a P7 részt a 13 rész felső hornyába. Kérjen meg egy másik személyt, hogy tartsa meg az elülső falat, vagy használjon egy széket.</p>

5. Az elülső fal összeszerelése folytatás

Szám	Rész	Darab
B3		4
F4		4

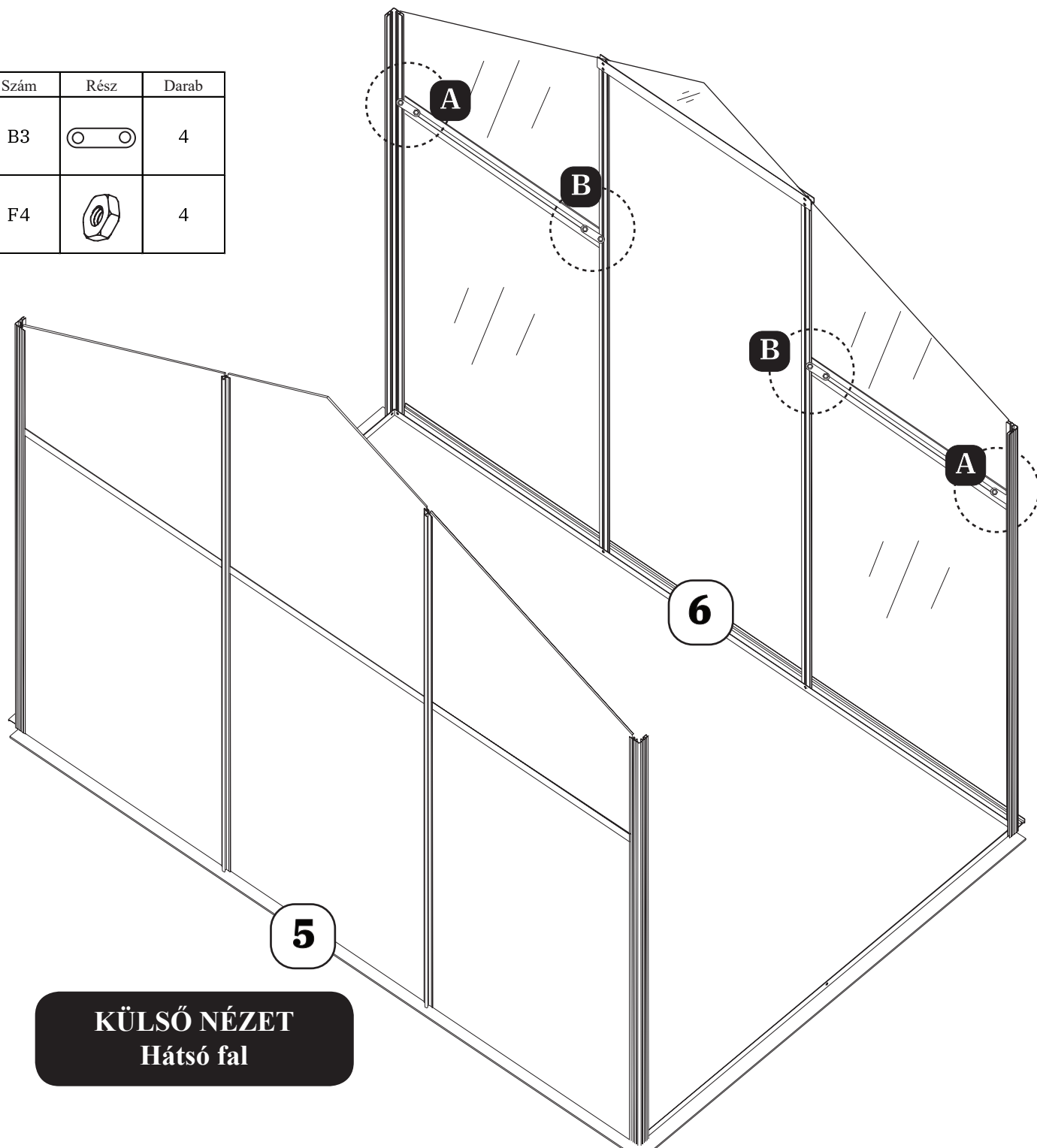

KÜLSŐ NÉZET
Hátsó fal

A

Rögzítse a **B3** részt a **7** és **12** részekhez az előzőleg behelyezett **F4** csavarokkal.

Húzza meg az **F4** anyákat. Ismétlje meg kétszer.

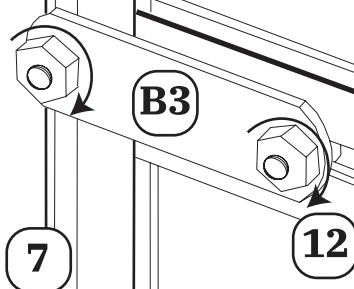

B



Rögzítse a **B3** részt a **9** és **12** részekhez az előzőleg behelyezett **F4** csavarokkal.

Húzza meg az **F4** anyákat. Ismétlje meg kétszer.

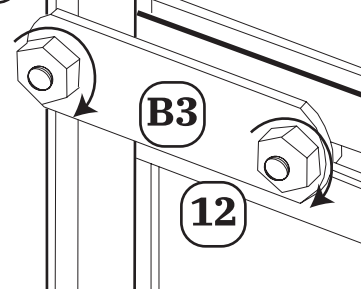
9



6. A tetőkeret összeszerelése

Szám	Rész	Darab
8		2
F4		4

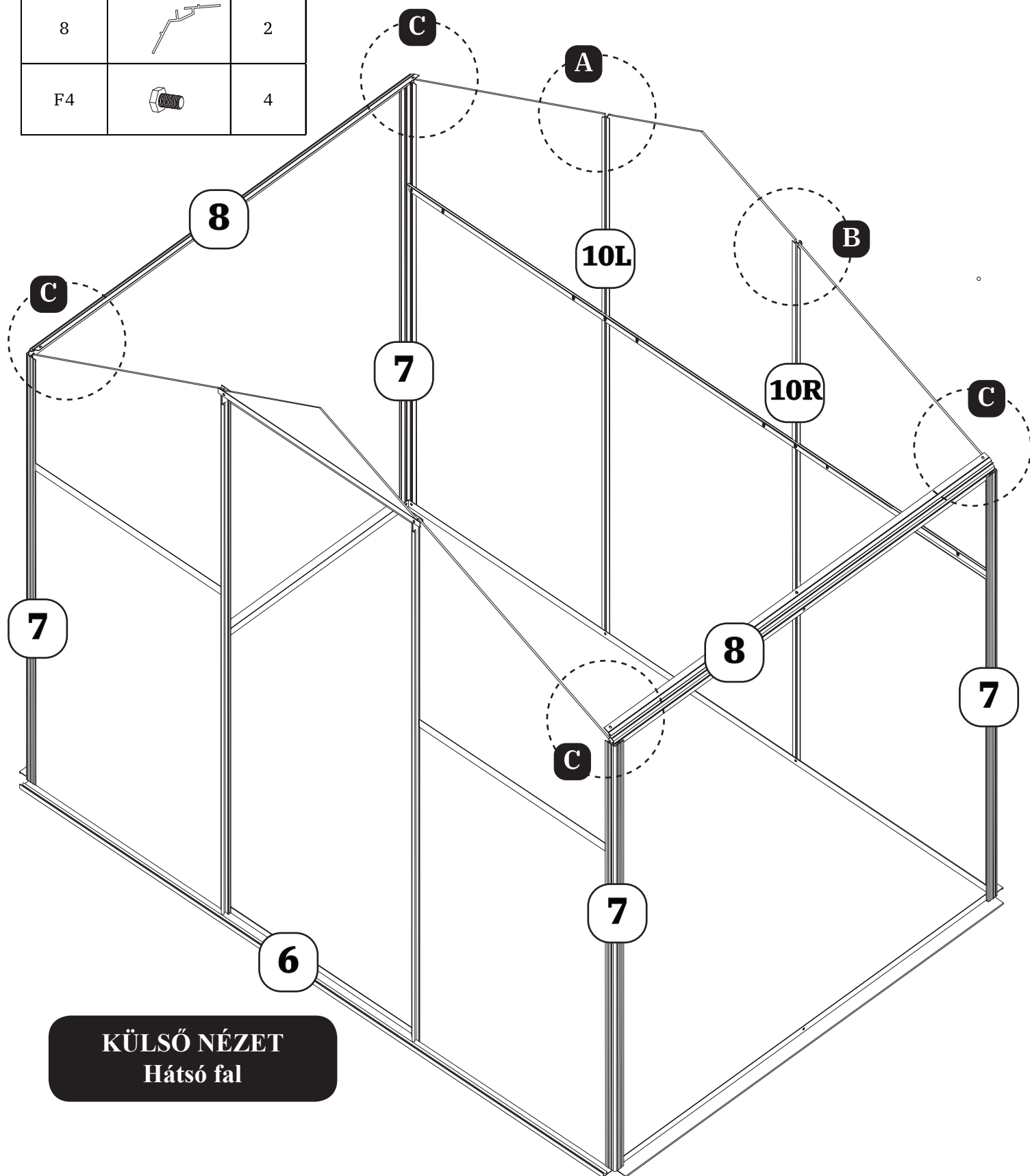

6. A tetőkeret összeszerelése folytatás

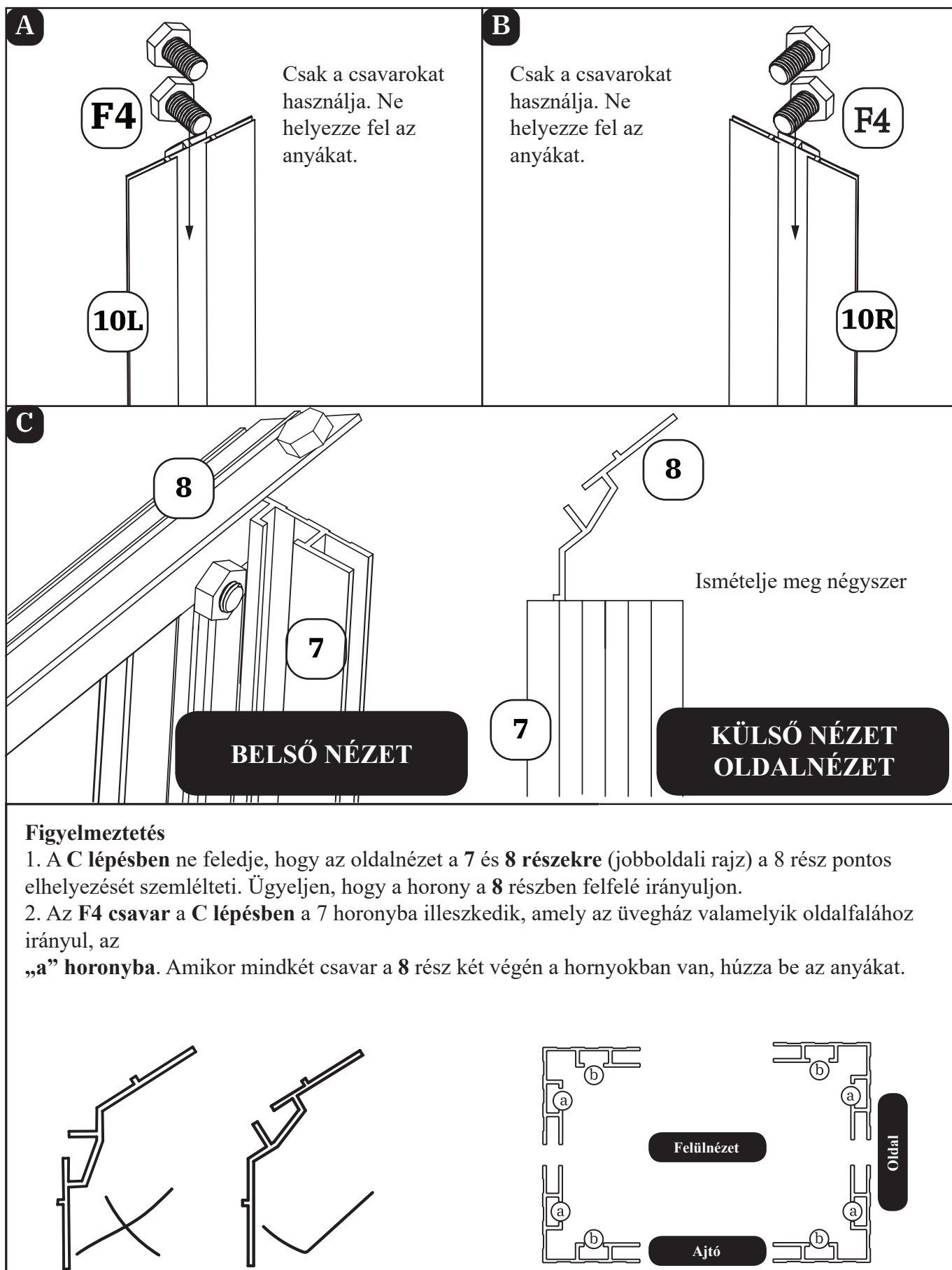

6. A tetőkeret összeszerelése folytatás

Szám	Rész	Darab
16		4

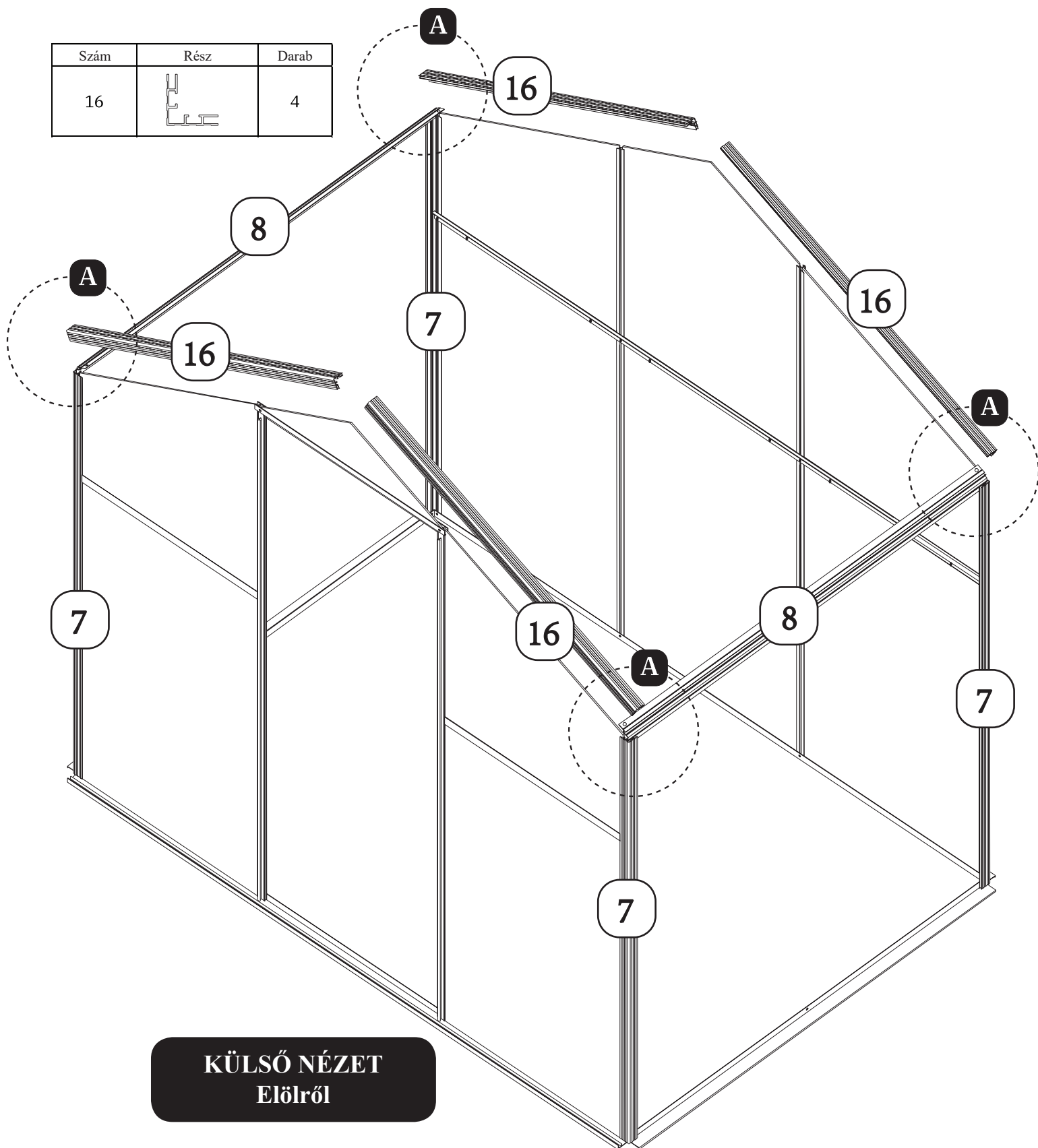

6. A tetőkeret összeszerelése folytatás

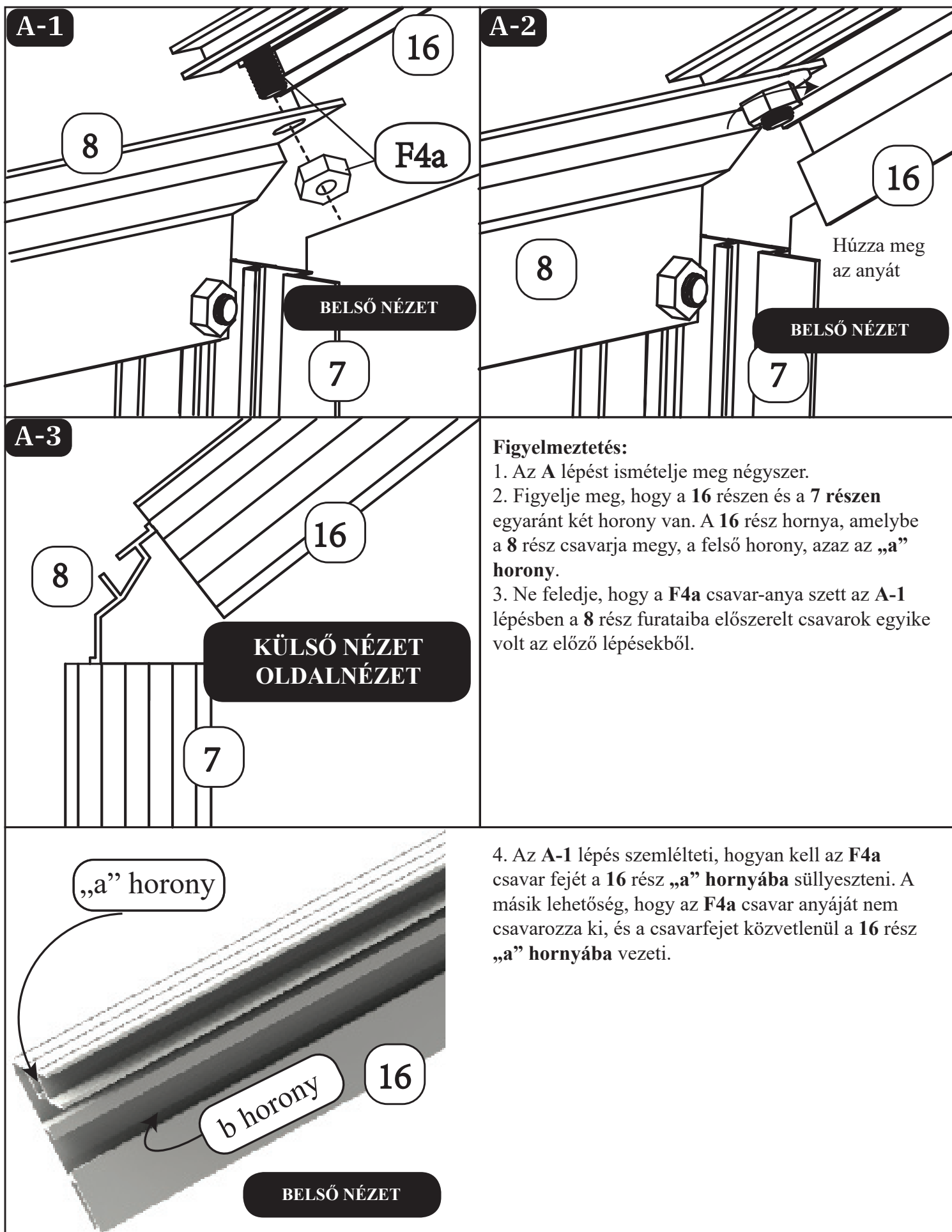

6. A tetőkeret összeszerelése folytatás

Szám	Rész	Darab
F4		8

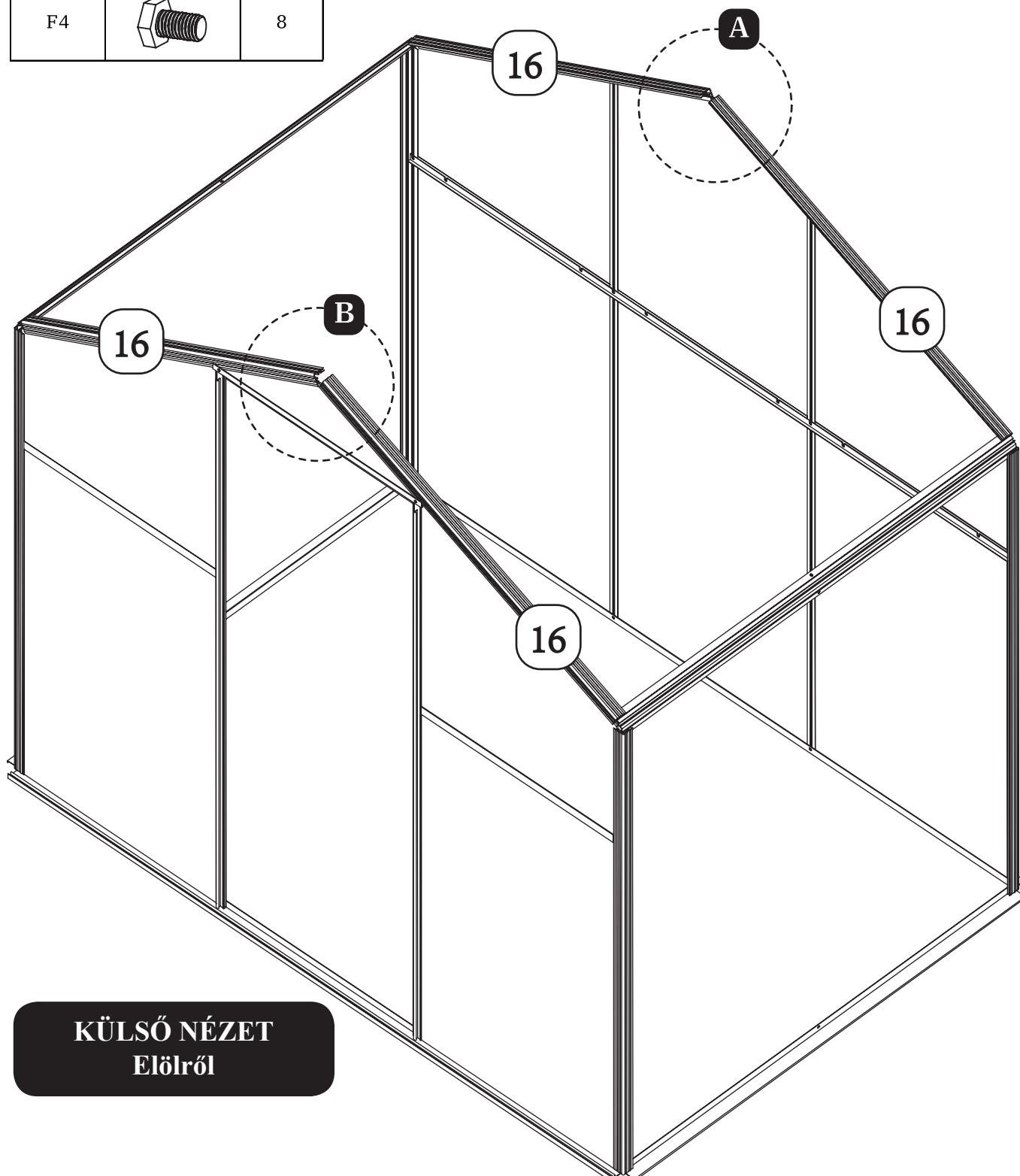

KÜLSŐ NÉZET
Előlről

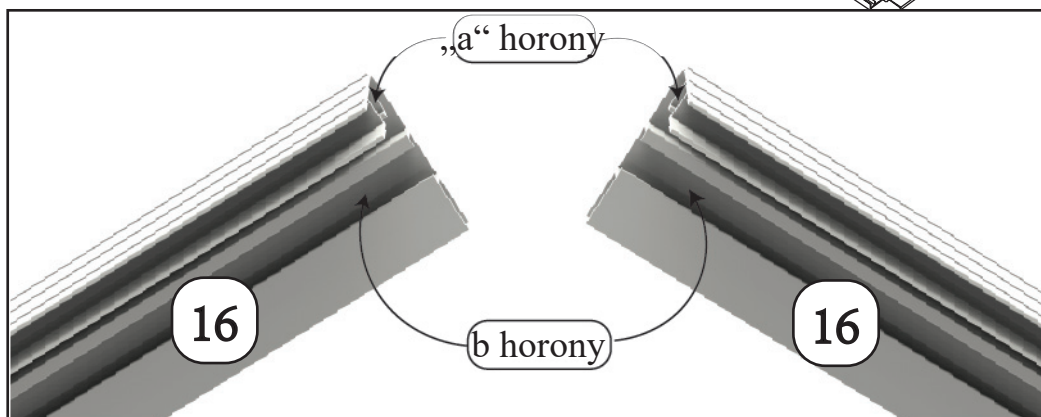

Figyelmeztetés
Figyelje meg, hogy a 16 részen két horony van, az a horony a felső részen és a b horony az alsó részen.



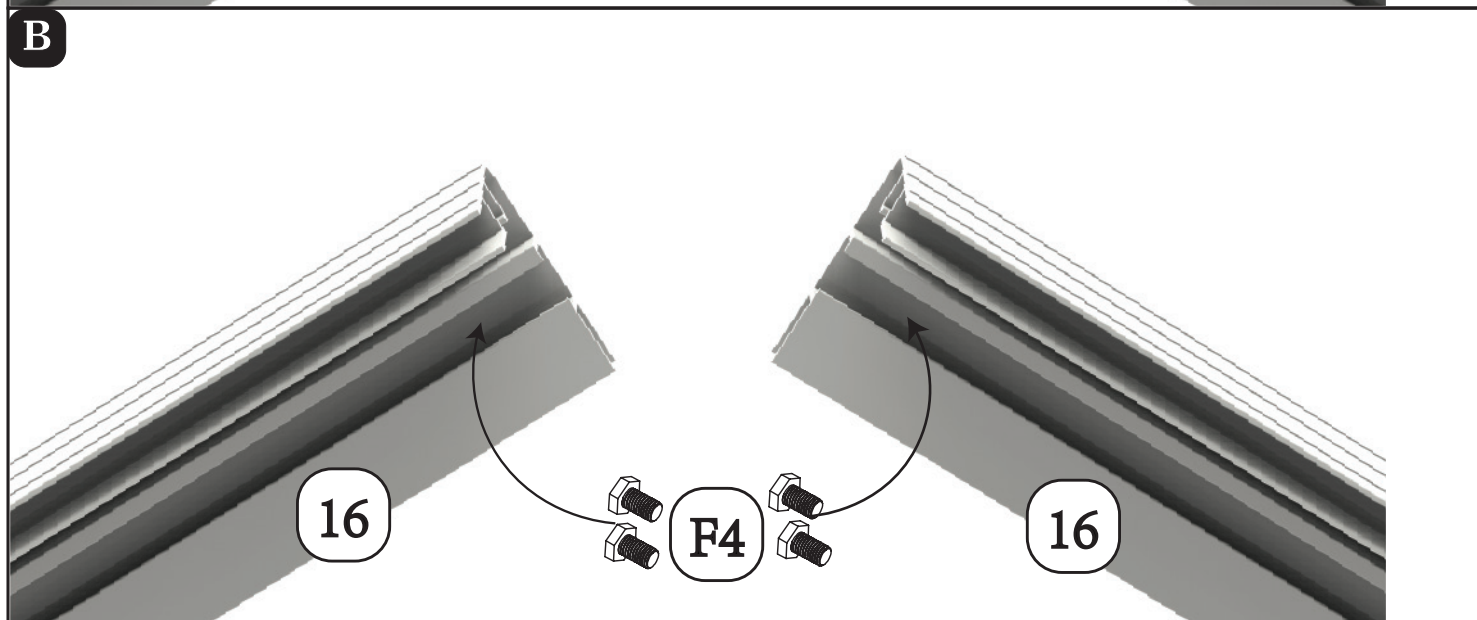
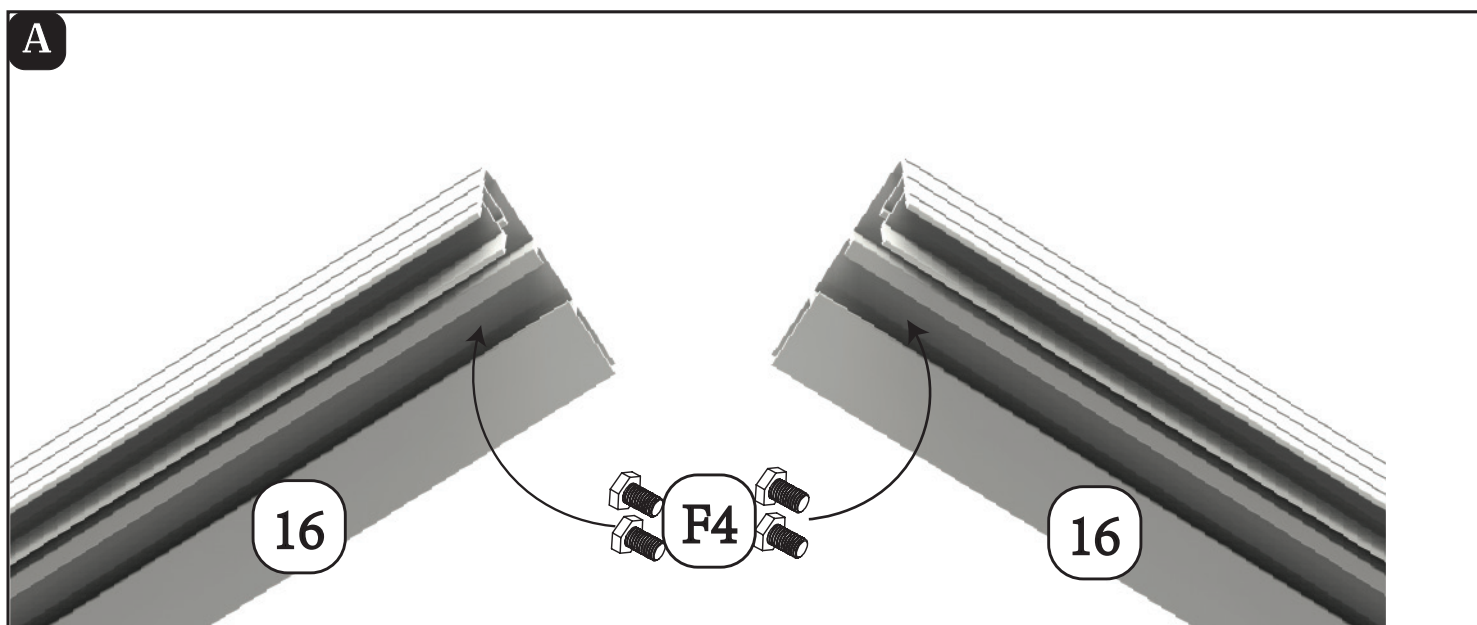

6. A tetőkeret összeszerelése folytatás



Figyelmeztetés

1. Csak a csavart tegye be. Ne helyezze fel az anyát.

7. A keretek rögzítése

Szám	Rész	Darab
17		1
B4		2
F4		6
F6		2

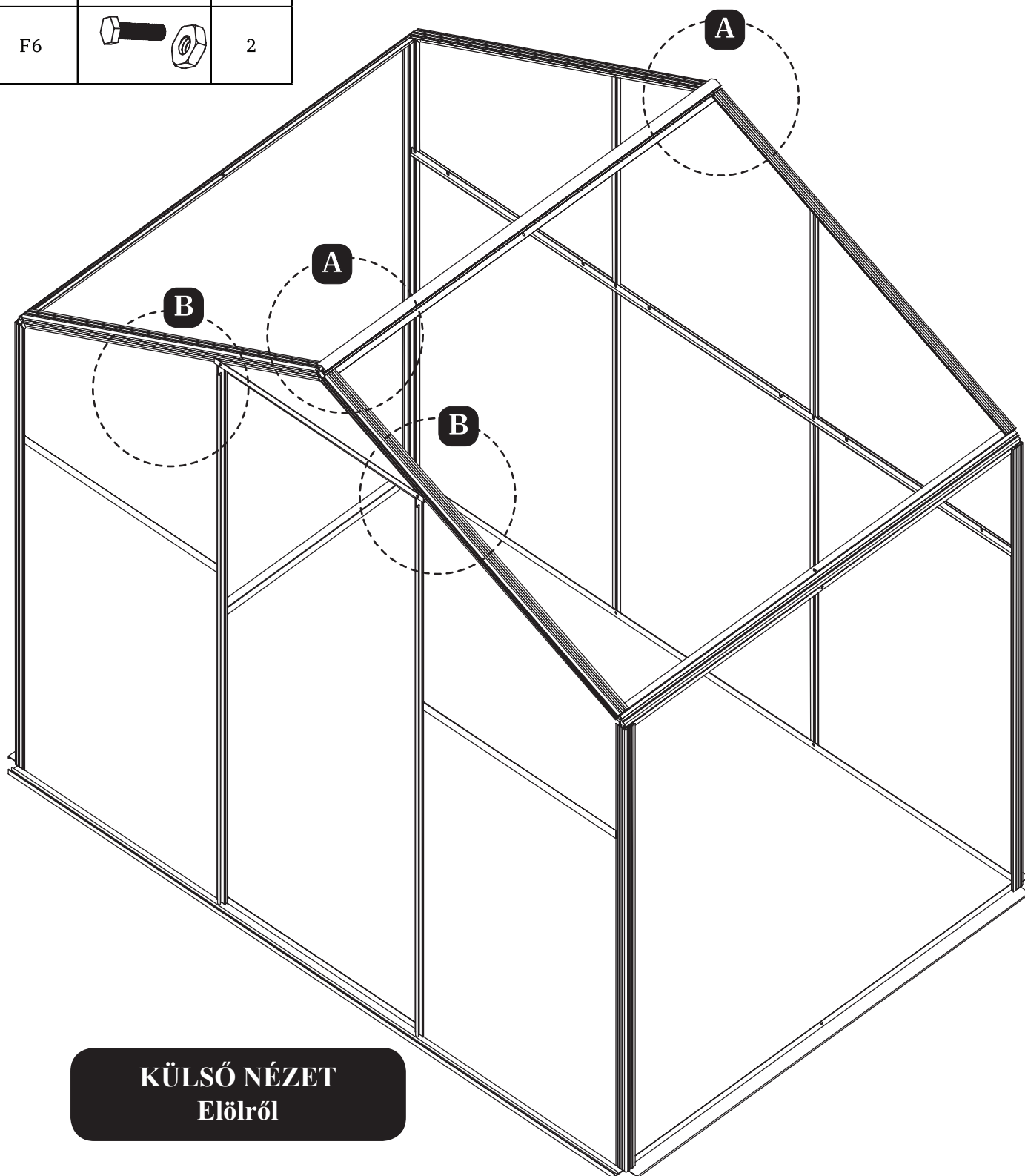

KÜLSŐ NÉZET
Előlről

7. A keretek rögzítése folytatás

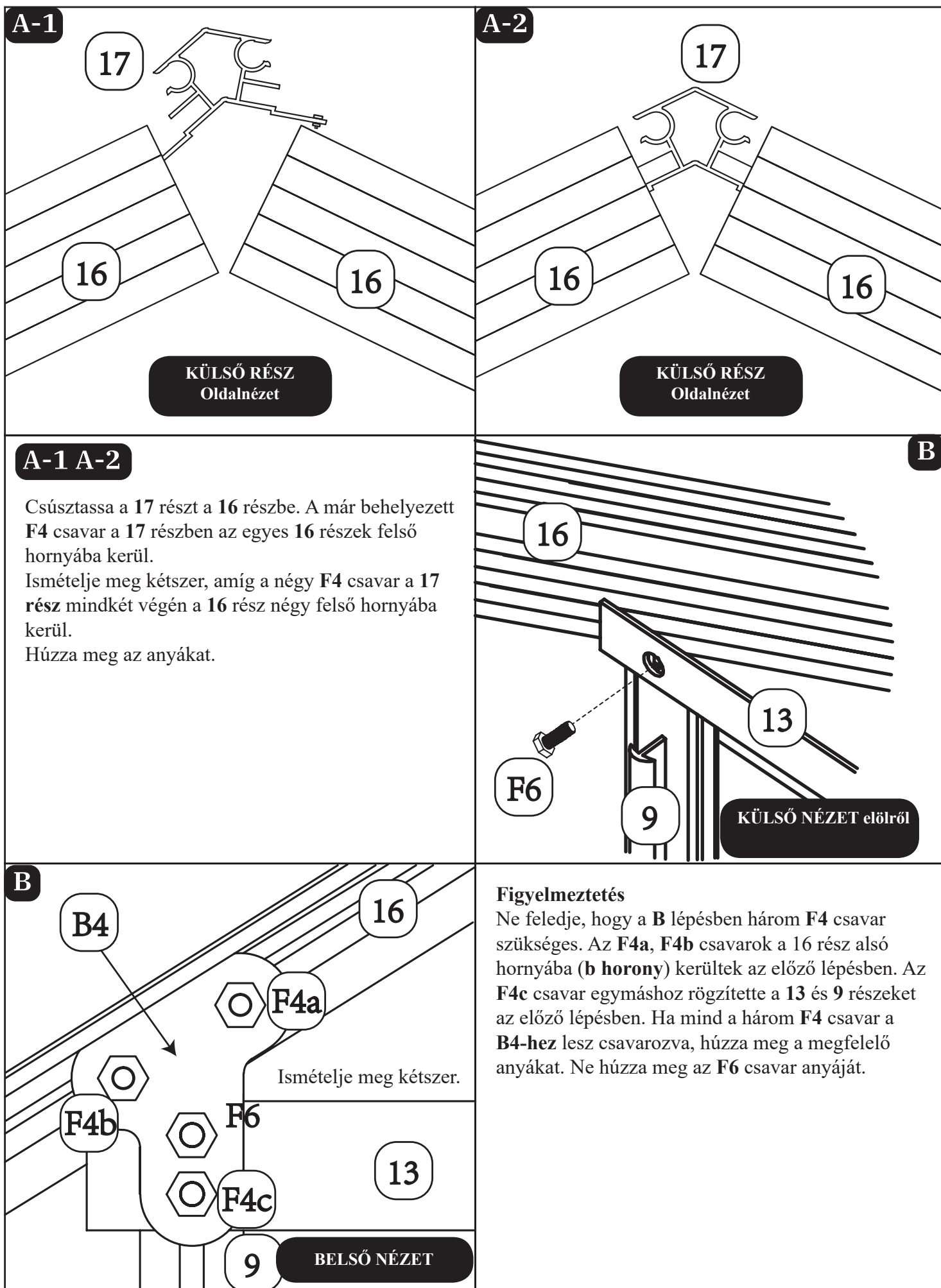

7. A keretek rögzítése folytatás

Szám	Rész	Darab
B4		2
F4		8
B6		2
B5		4
F4		24
18		1
		1

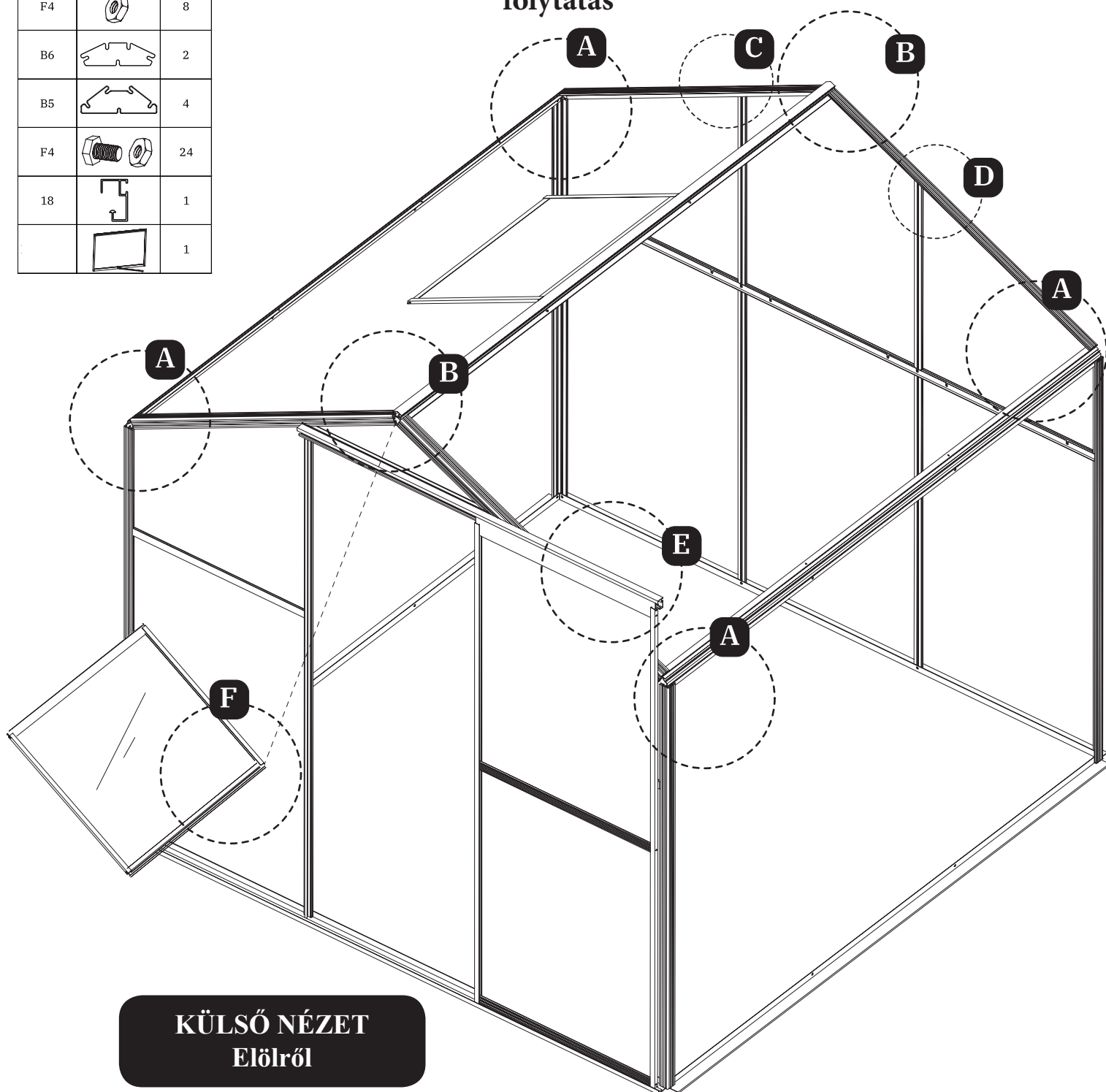

KÜLSŐ NÉZET
Előlről

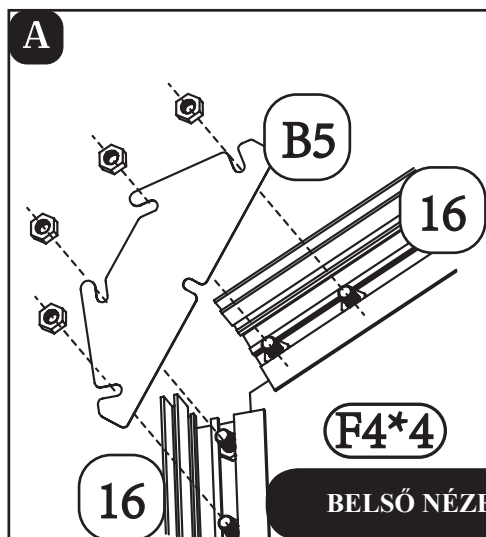

Figyelmeztetés

1. Az A lépésben négy F4 csavar használatos. Közvetlenül ebben a lépésben kerülnek a 16 rész alsó hornyába.
2. Tekintse meg a B5 rész és a csavarok egymáshoz rögzítését.
3. Húzza meg az anyákat.
4. Ismételje meg négyszer.

A jobb áttekinthetőségért ezen a rajzon nem látható a 8 rész.

7. A keretek rögzítése folytatás

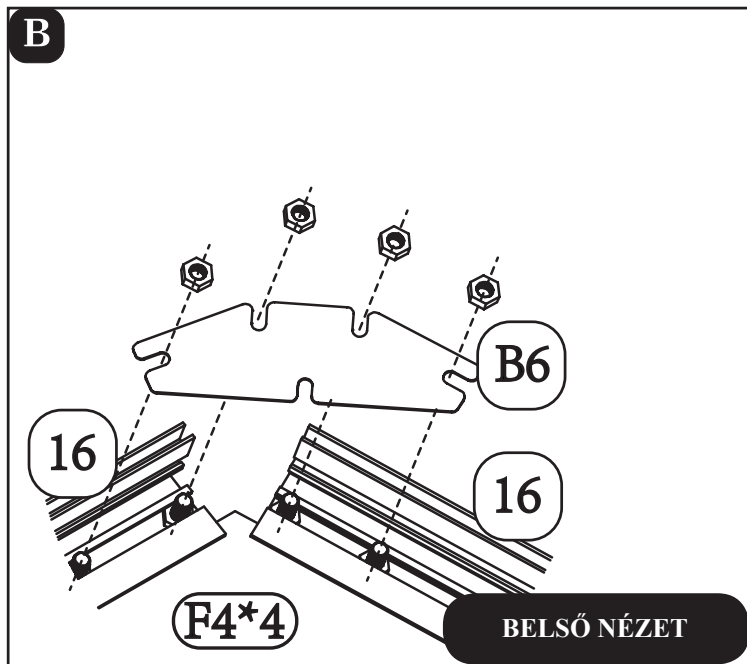

Figyelmeztetés

1. A **B** lépésben négy **F4** csavar használatos. Közvetlenül ebben a lépésben kerülnek a **16** rész alsó hornyába.
2. Tekintse meg a **B6** rész és a csavarok egymáshoz rögzítését.
3. Húzza meg az anyákat.
4. Ismétlje meg kétszer.

A jobb áttekinthetőségért a rajzon nem látható a **17** rész.

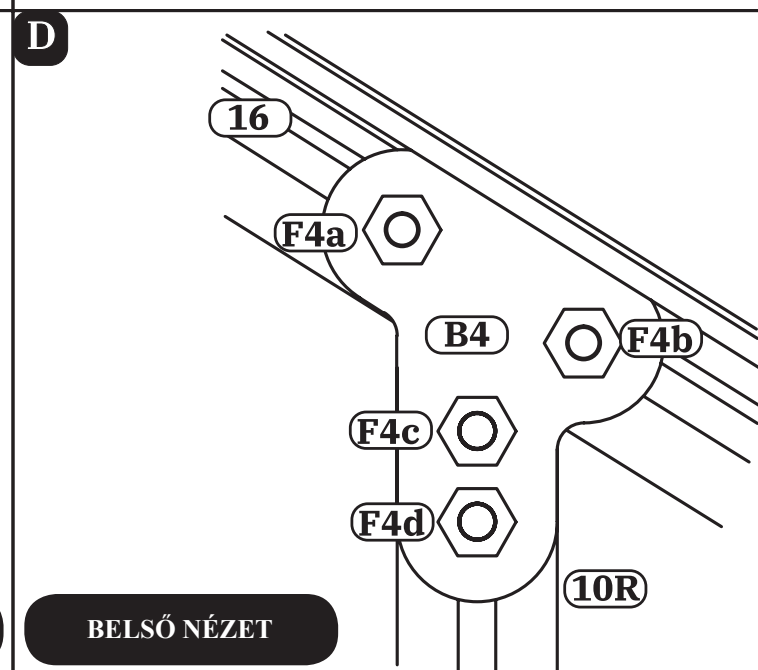
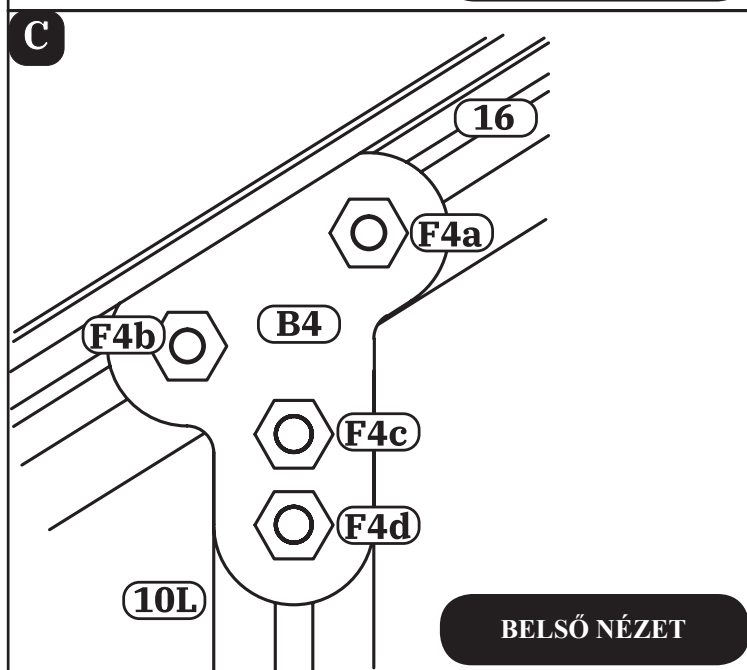

Figyelmeztetés

1. A **C** és **D** lépésekben minden lépésben négy **F4** csavar használatos. Az **F4a** és **F4b** csavarok az előző lépésekben a **16** rész felső hornyába kerültek. Az **F4c** és **F4d** a **10L** vagy **10R** rész hornyába kerültek.

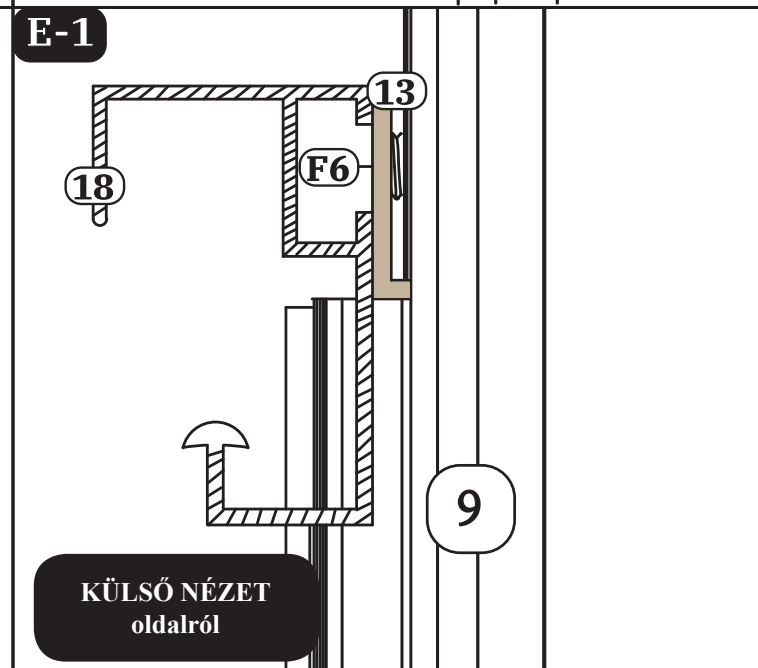

7. A keretek rögzítése folytatás

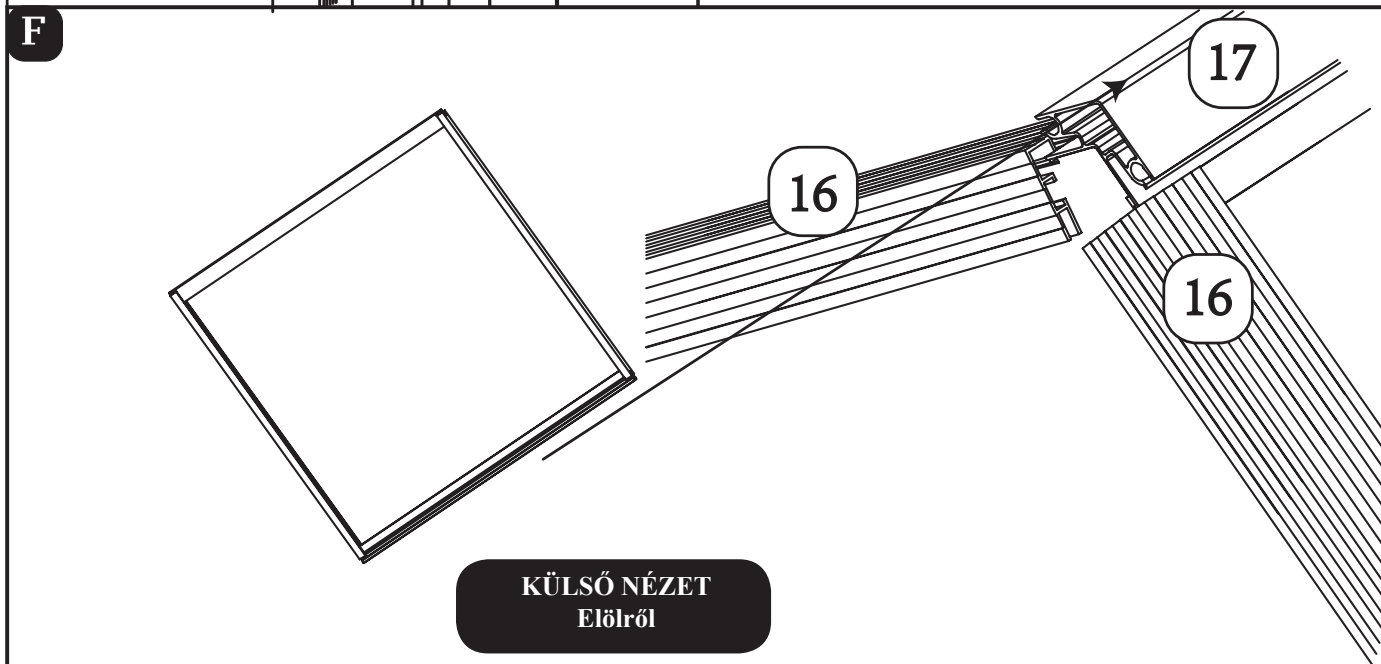
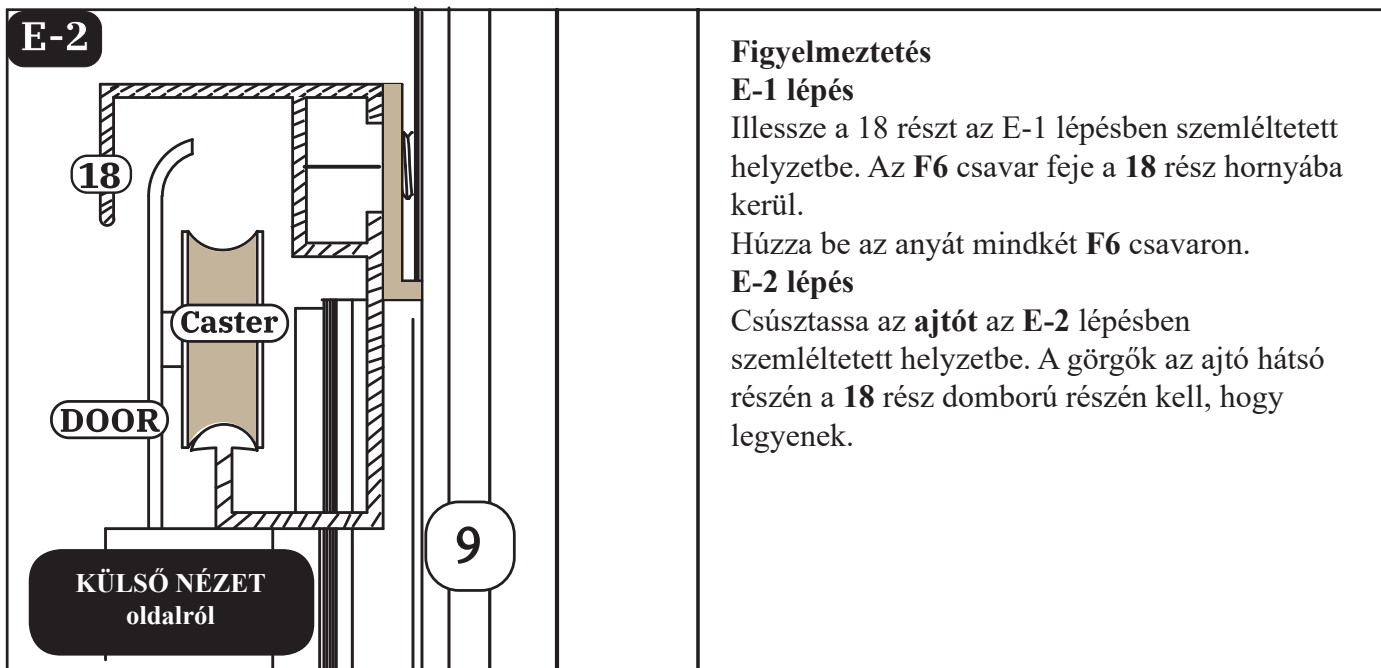



Figyelmeztetés

Az F lépésben illessze a tetőszellőztetőt a 17 rész baloldali sínjébe. A tetőnyílás helyzetét majd beállítja később.

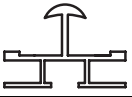
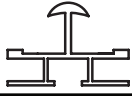

8. A középső keret összeszerelése

Szám	Rész	Darab
19		6
20		6
F4		6

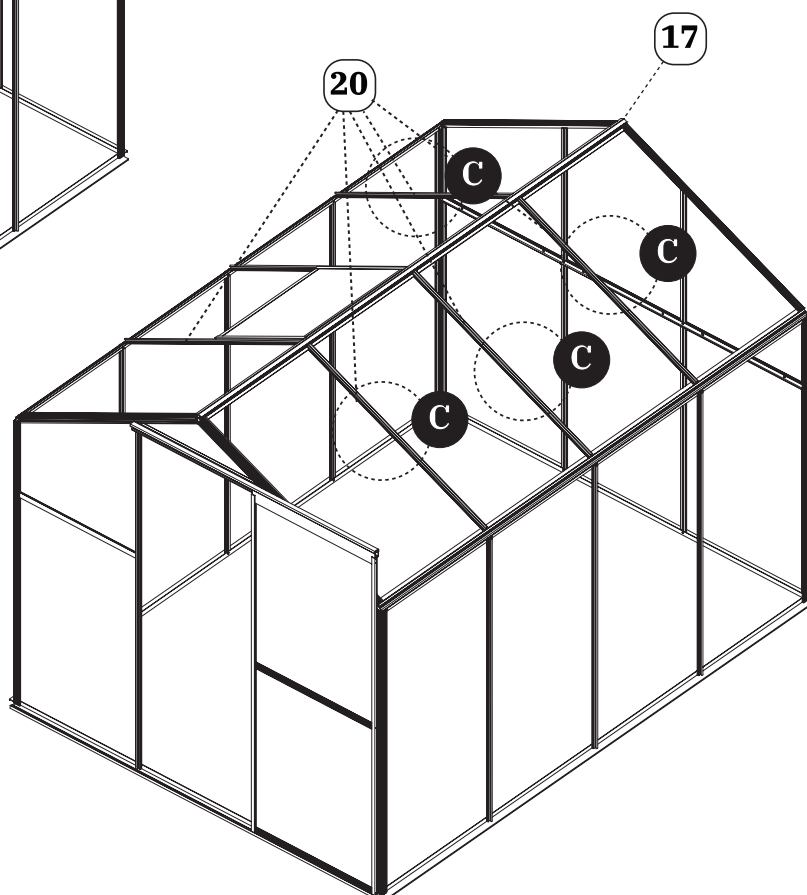
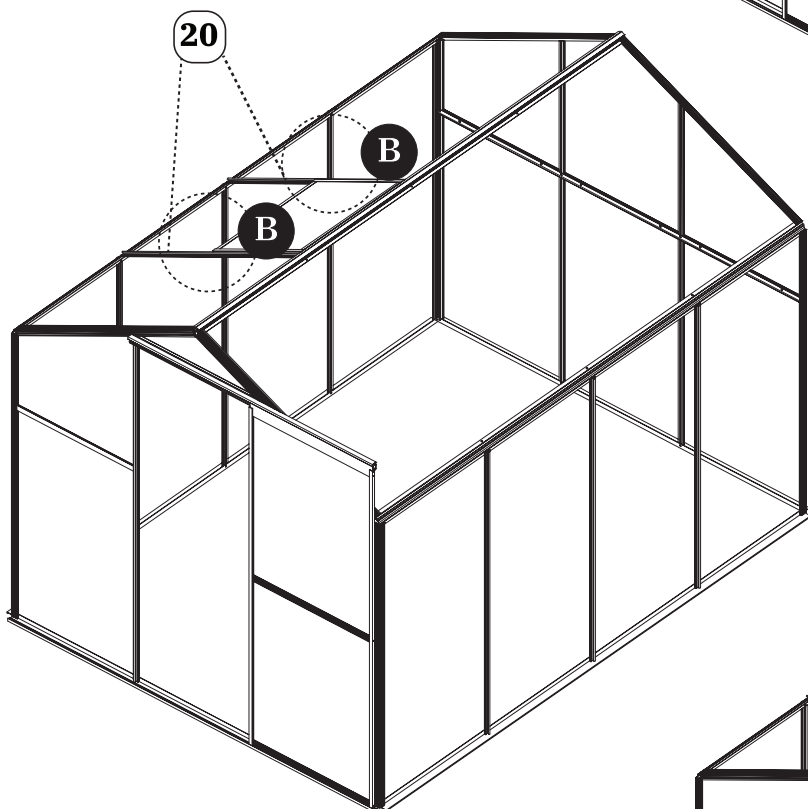
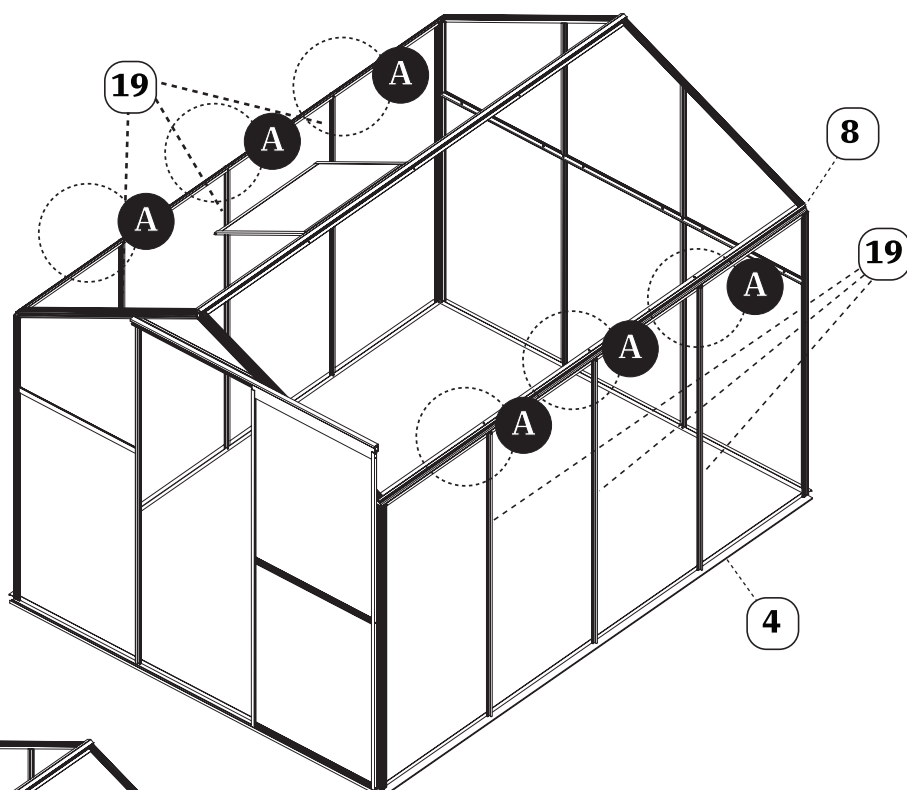

8. A középső keret összeszerelése folytatás

A-1

Illessze a **19** részt az előző oldalon szemléltetett helyzetbe. Az **F4** csavar feje a **8** és **4** részekről a **19** rész hornyába kell, hogy kerüljön.

A-2

Mielőtt az **F4** csavar feje a **4** részről a **19** rész hornyába lépne, helyezze az **F4 csavart** az alsó oldalról a **19** rész hornyába.

NE TEGYE BE A CSAVAROKAT A KÉT 19 RÉSZBEN MINDEGYIK OLDAL KÖZEPÉN.

Rögzítse az **F4** csavart a **8** és **4** részekben az anyákkal.

Most az **F4** csavarnak kell itt lennie, amely szabadon mozoghat a **19** rész hornyában.

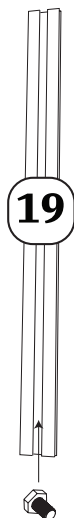

BELSŐ NÉZET

B-1

Illessze a **20** részt az előző oldalon szemléltetett helyzetbe. Az **F4** csavar feje a **8** és **17** részekről a **19** rész hornyába kell, hogy kerüljön.

B-2

Mielőtt az **F4** csavar feje a **8** részről a **19** rész hornyába lépne, helyezze az **F4 csavart** az alsó oldalról a **20** rész hornyába.

Rögzítse az **F4** csavart a **8** és **17** részekben az anyákkal.

Most az **F4** csavarnak kell itt lennie, amely szabadon mozoghat a **19** rész hornyában.

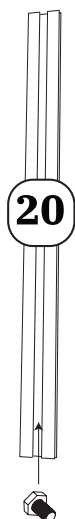

BELSŐ NÉZET

C

Illessze a **20** részt az előző oldalon szemléltetett helyzetbe. Az **F4** csavar feje a **8** és **17** részekről a **19** rész hornyába kell, hogy kerüljön.

Rögzítse az **F4** csavart a **8** és **17** részekben az anyákkal.

Ne helyezzen be csavart a **C** lépésben.

9. A szellőztetőtartó összeszerelése a tetőn

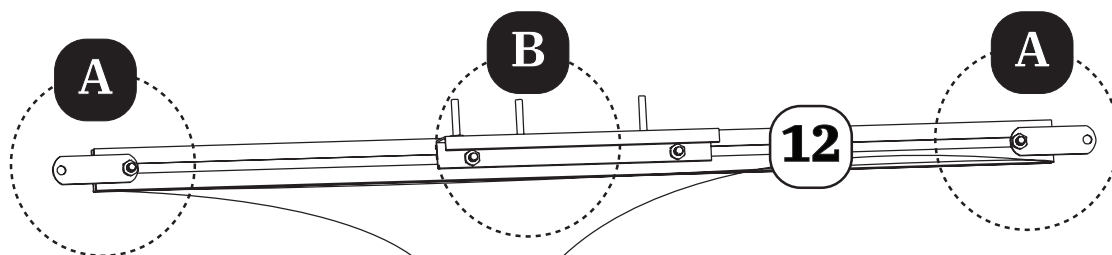

Szám	Rész	Darab
12		1
B7		1
22		4
23		4
B3		2
F4		4
F4		6

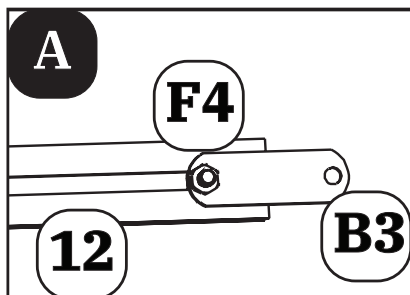
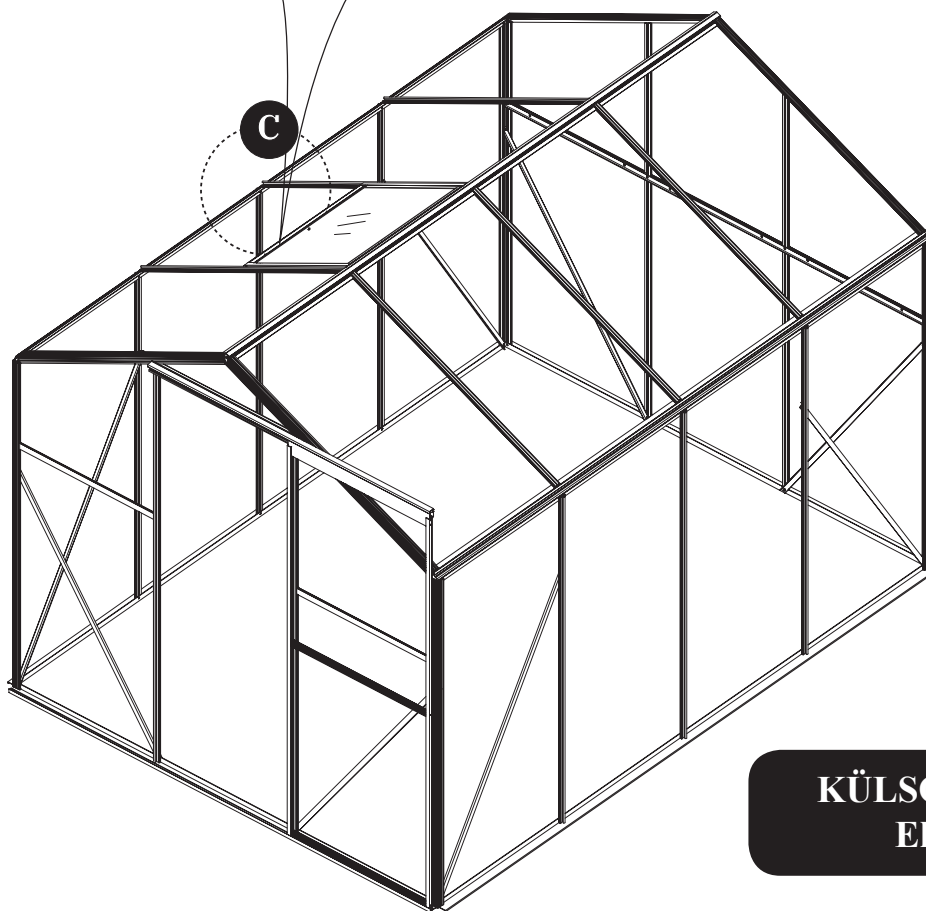

Csavarozza fel az F4 csavarra az anyát, de ne húzza be.

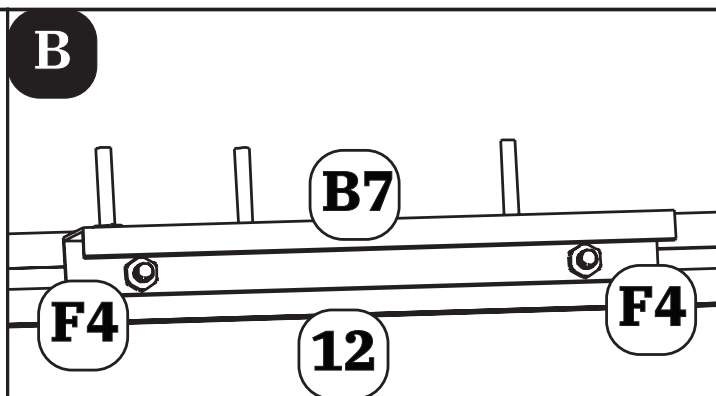

Csavarozza fel az F4 csavarokra az anyákat, de ne húzza be.

9. A szellőztetőtartó összeszerelése a tetőn folytatás

C-1

Helyezze az újonnan összeszerelt 12 részt a tetőszellőztető mellé. Ügyeljen, hogy a B7 rész három nyúlványa a gerinc felé irányuljon.

Keresse meg a két korábban behelyezett F4 csavart, egyet a 20 rész hornyában, egyet a 16 rész felső hornyában.

Módosítsa a két B3 rész helyzetét, amelyek az A lépésben a 12 részhez lettek szerelve; állítsa be ezeket úgy, hogy a két F4 csavar a C-1 lépésből átmenjen a B3 rész furatain.

C-2

Húzza be a négy F4 csavart a két B3 részen az anyákkal.

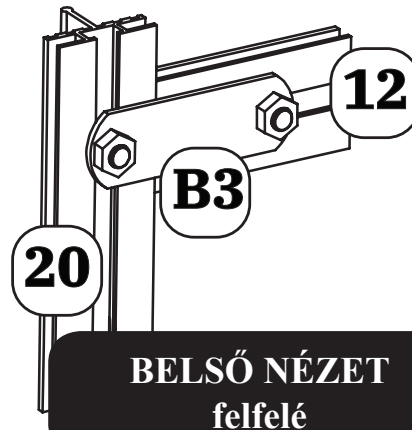

BELSŐ NÉZET
felfelé

A tetőszellőztető használata-1

Tetőszellőztető

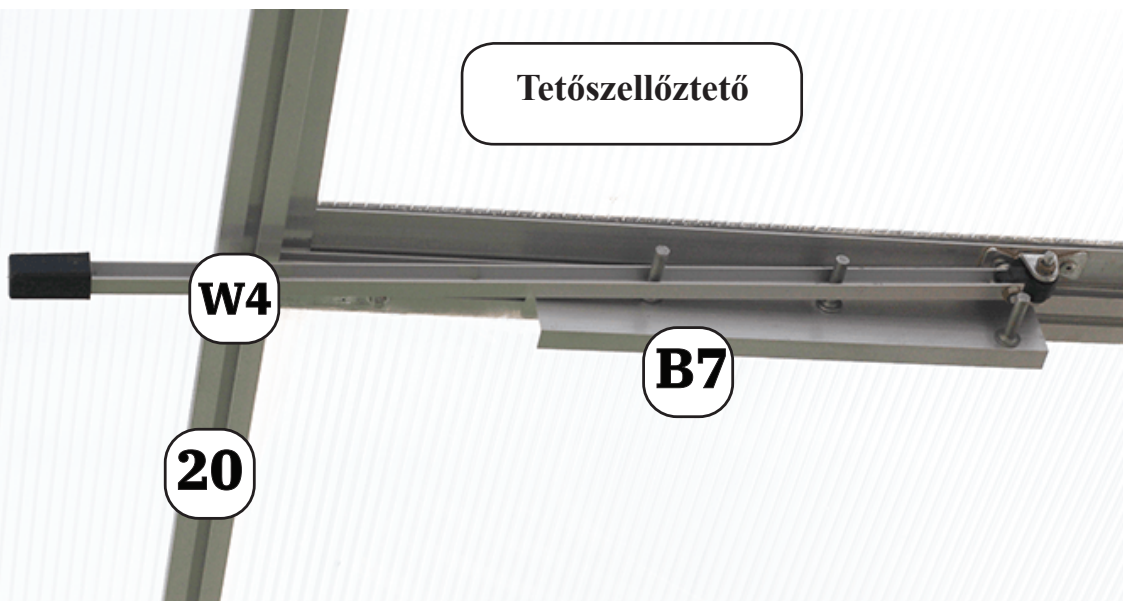

Tetőszellőztető

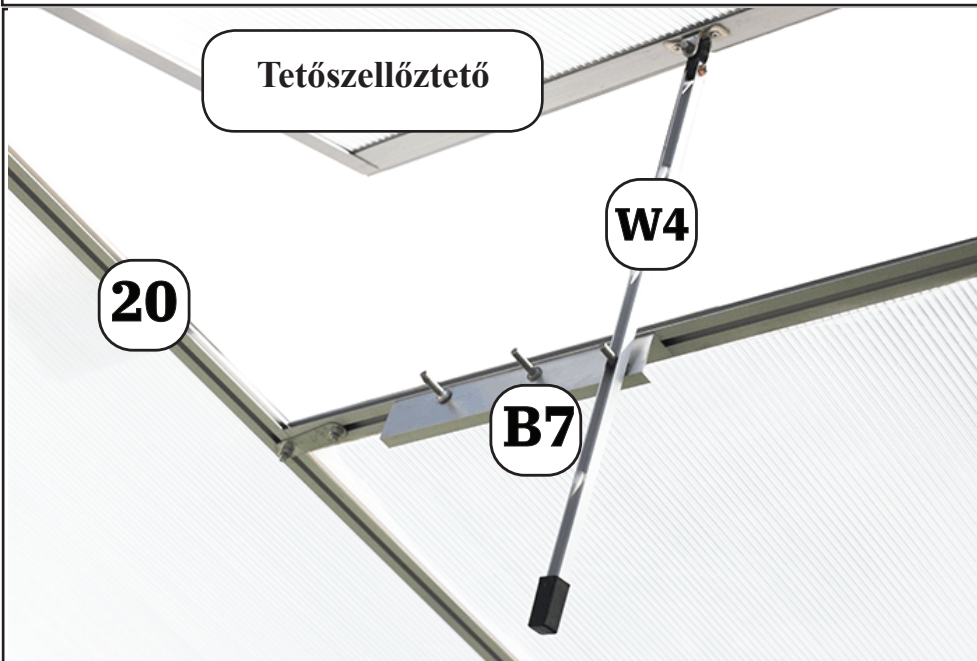

Ne feledje, hogy a B7 rész helyzete szabályozza a szellőztető nyitási szögét a tetőben. Ha elégedett a nyitási szöggel, húzza be az anyát a B7 részen.

9. A szellőztetőtartó összeszerelése a tetőn folytatás

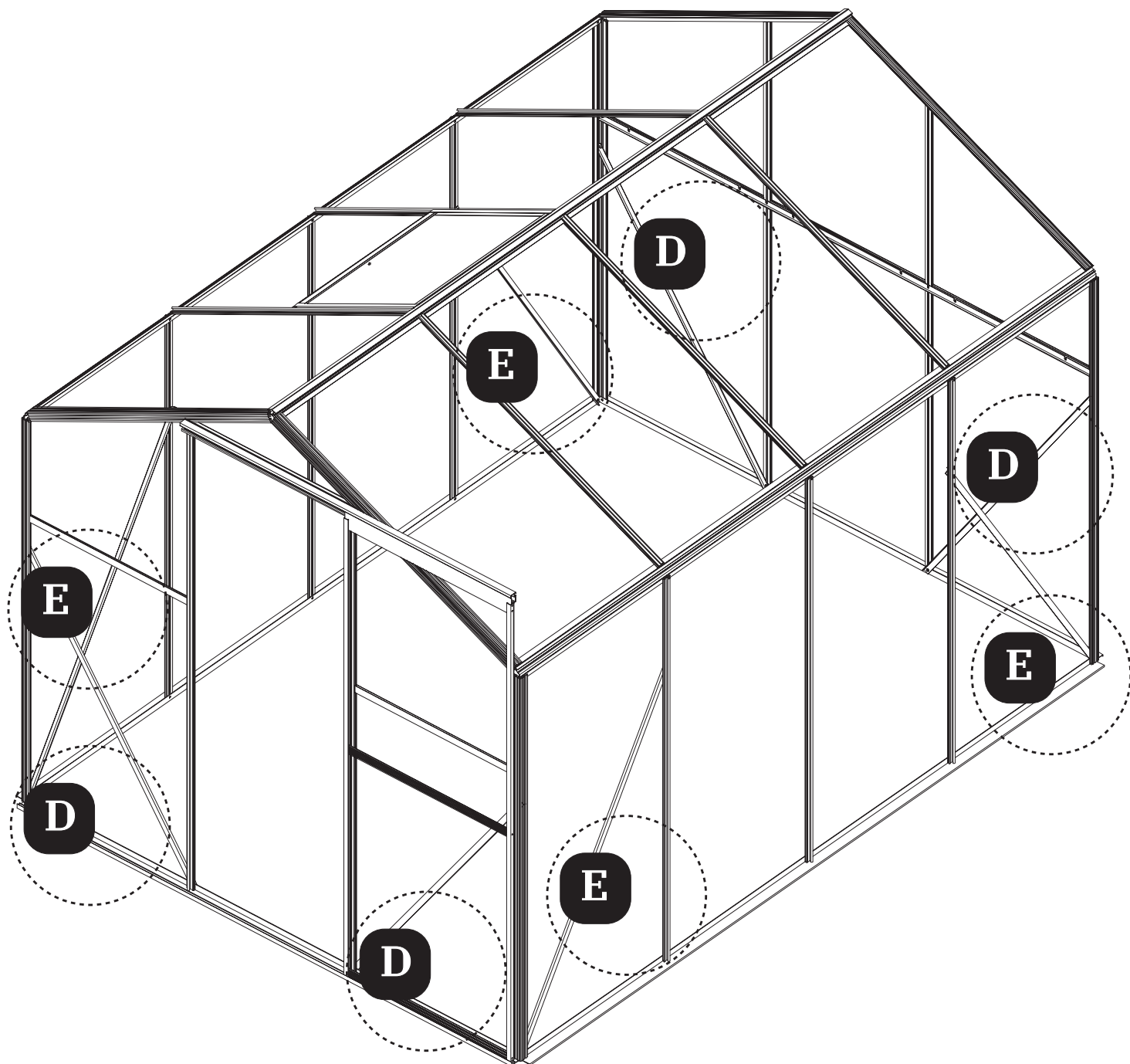

D-1

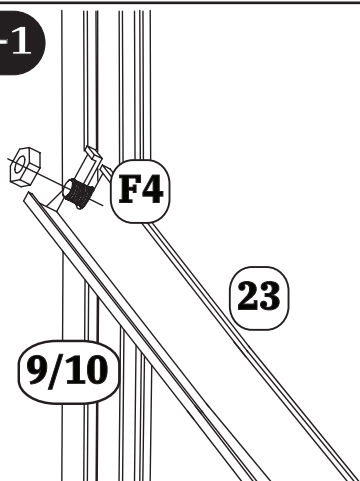

BELSŐ NÉZET

D-2

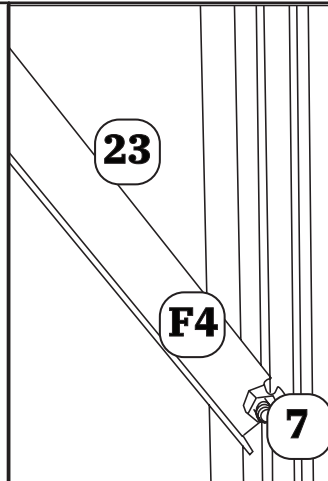

BELSŐ NÉZET

D-1 és D-2 lépések

Ez a lépés két korábban behelyezett **F4 csavart** használ, egyet a **9 rész** hornyában (vagy **10L/10R** a hátsó falon) a másikat a **7 rész** hornyában. Állítsa ezt a két csavart a felső rajzokon szemléltetett helyzetbe és helyezze a csavarok alá a **23** részt. Húzza meg az anyákat.

10. Oldalsó merevítők összeszerelése

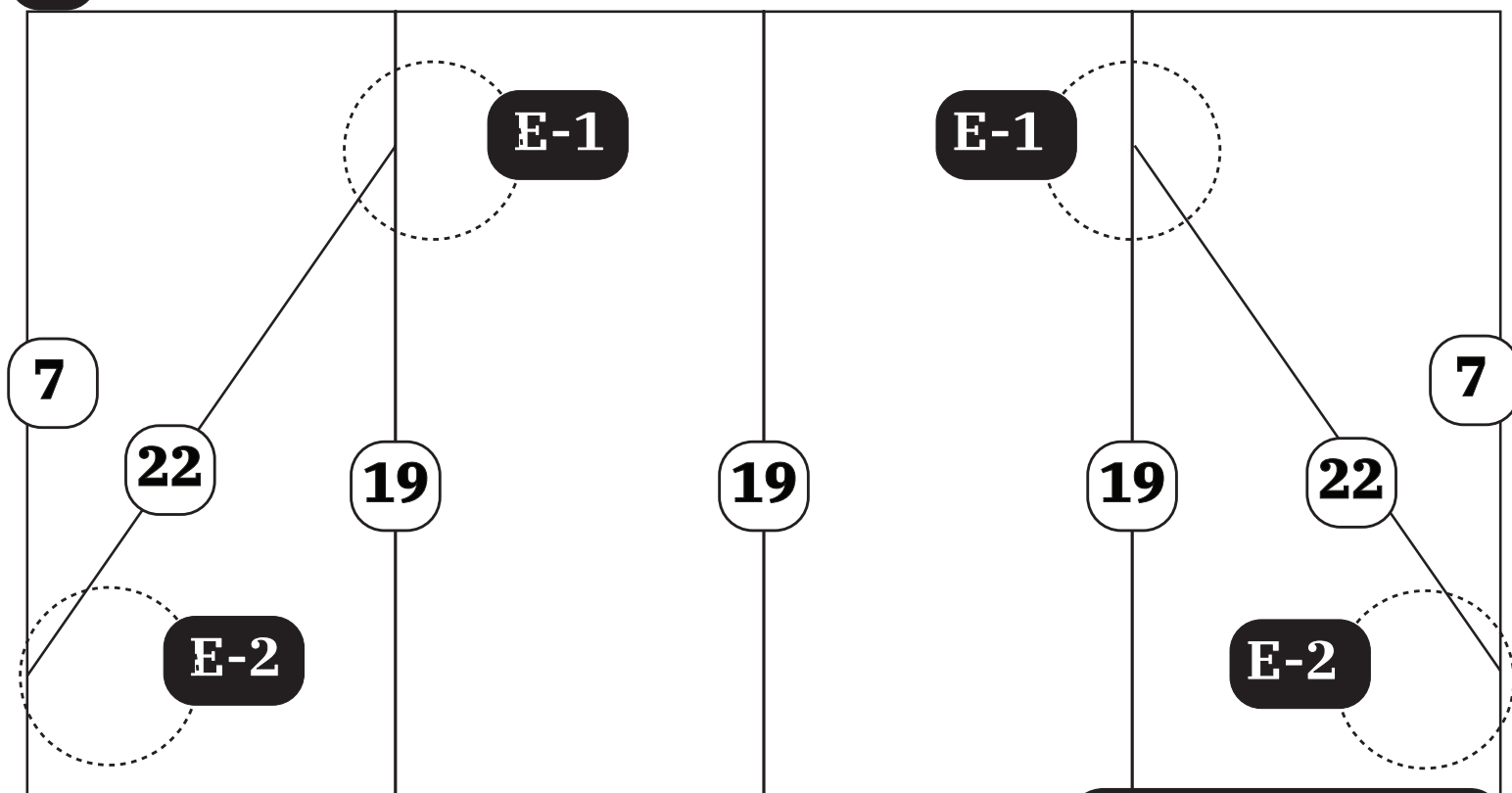
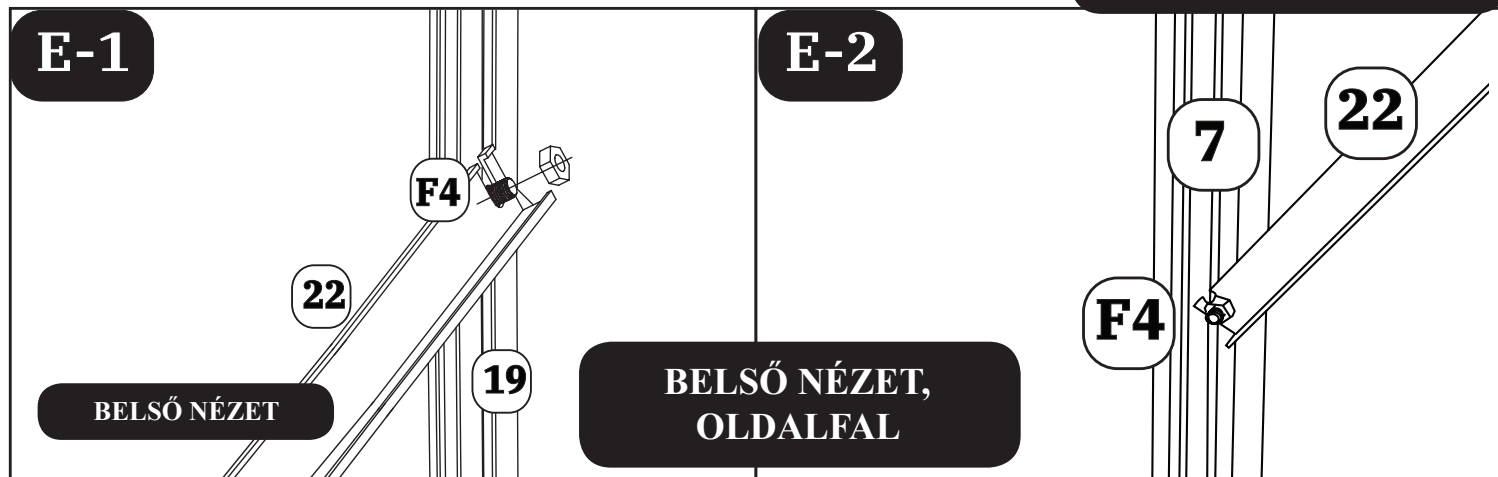

E**BELSŐ NÉZET,
OLDALFAL****E-1 és E-2 lépések**

Ez a lépés két korábban behelyezett **F4** csavart használ, egyet a **19** rész hornyában, a másikat a **7** rész hornyában.

Állítsa ezt a két csavart az előző oldal ábráin szemléltetett helyzetbe, és helyezze a csavarok alá a **22** részt. Húzza meg az anyákat.

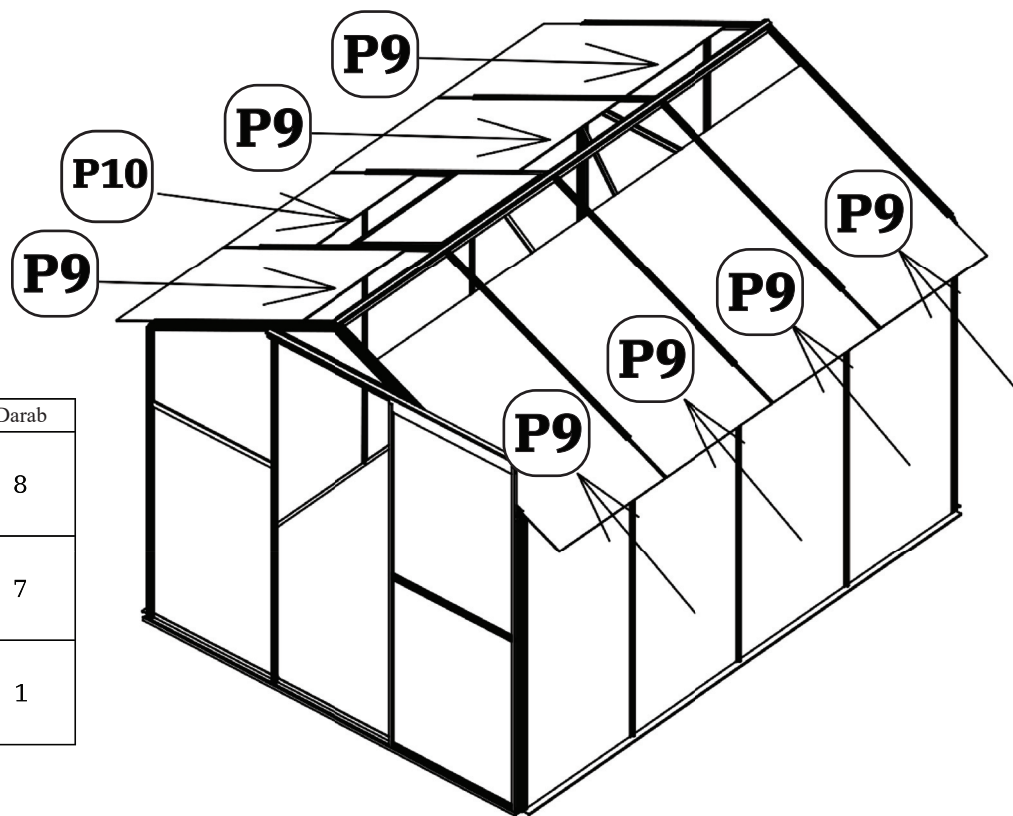
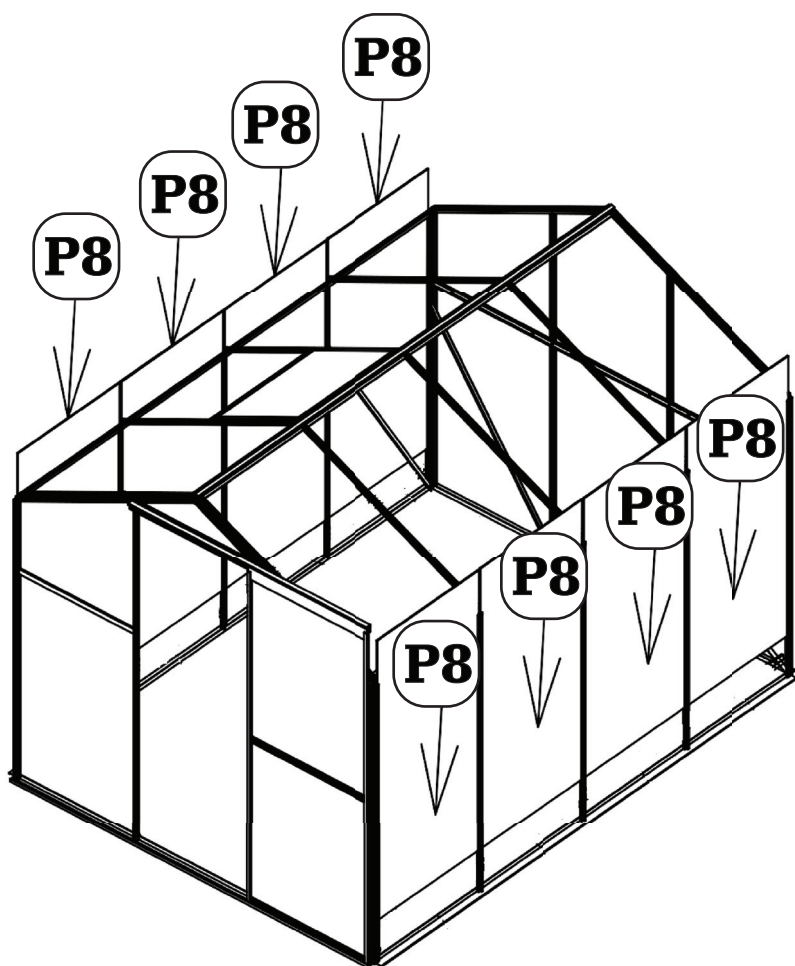
11. A panelek összeszerelése

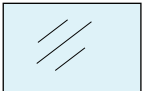

Szám	Rész	Darab
P8		8
P9		7
P10		1

A polikarbonát panelek elrendezése

Back

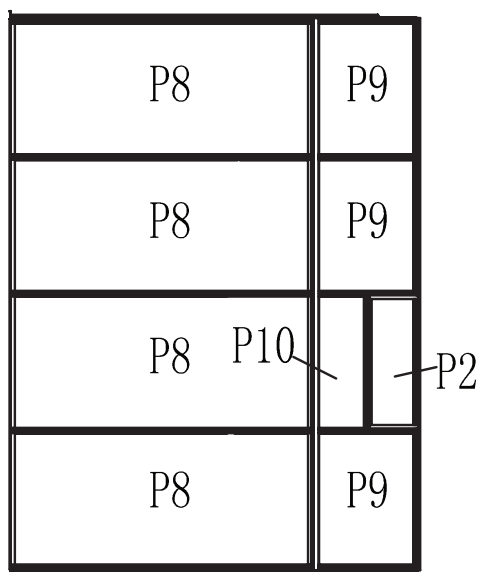
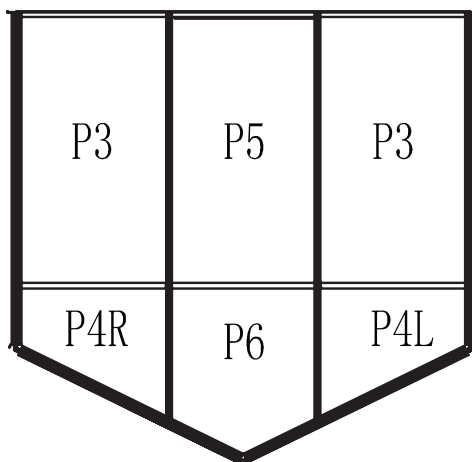

Left

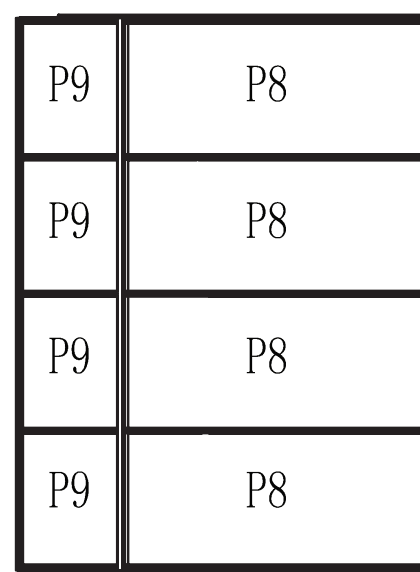



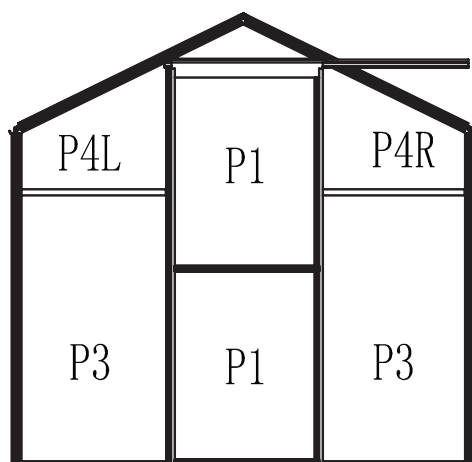

KÜLSŐ NÉZET



Front

12. Ereszcatornák és burkolatok összeszerelése

Szám	Rész	Darab
25		2
S5		2
S6L		2
S6R		2
S7		2

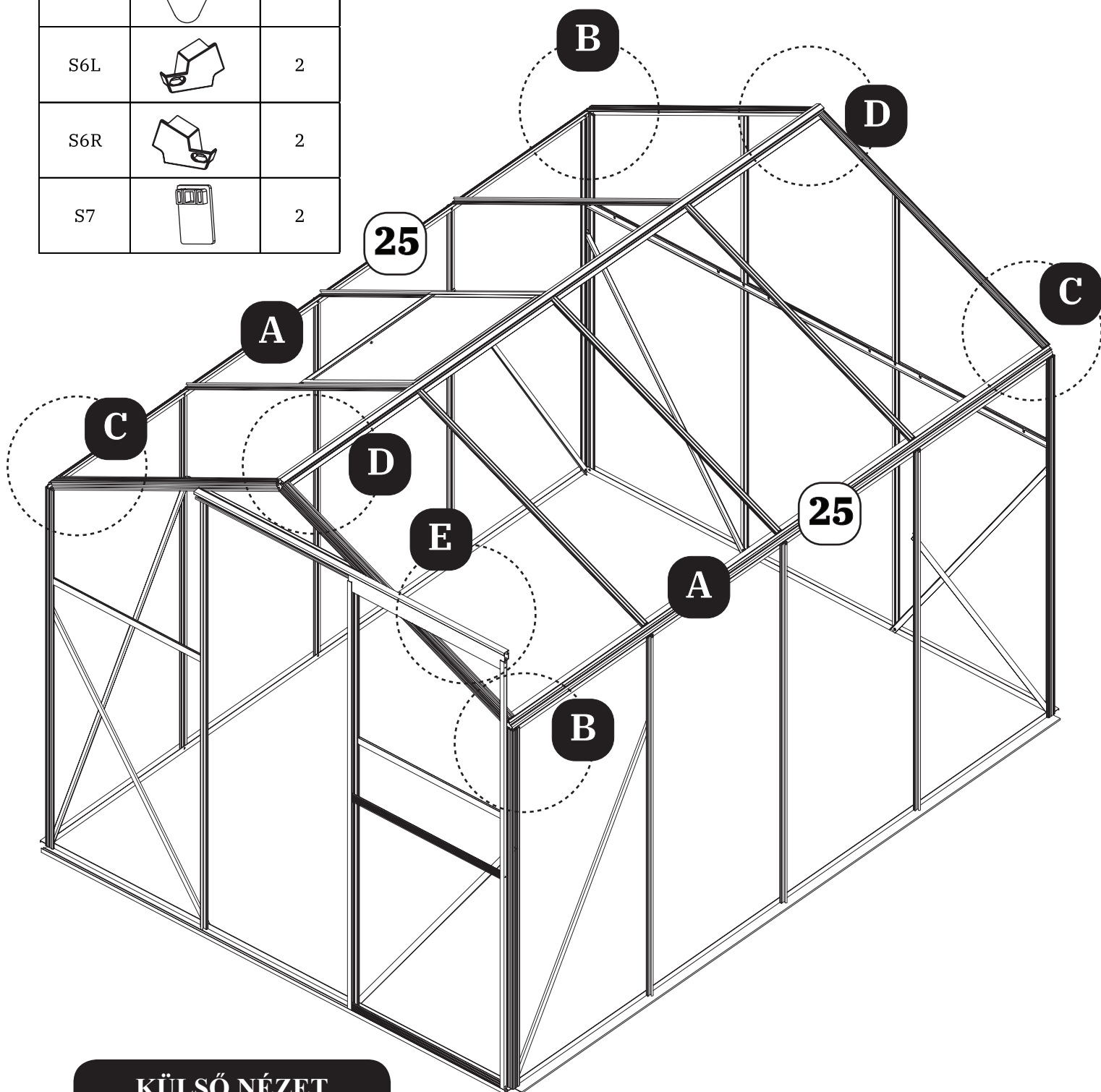

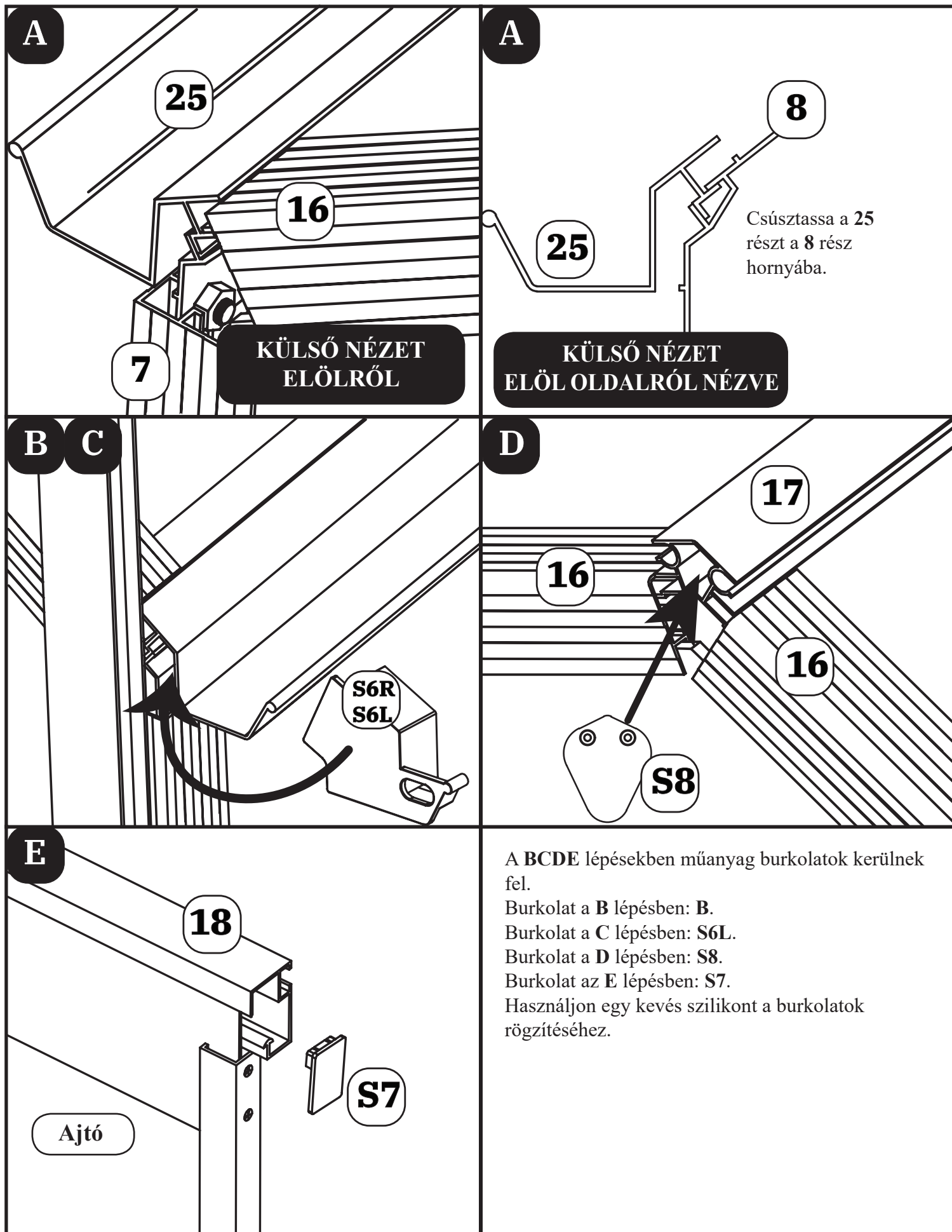

KÜLSŐ NÉZET
Előlről

12. Ereszcsatornák és burkolatok összeszerelése folytatás

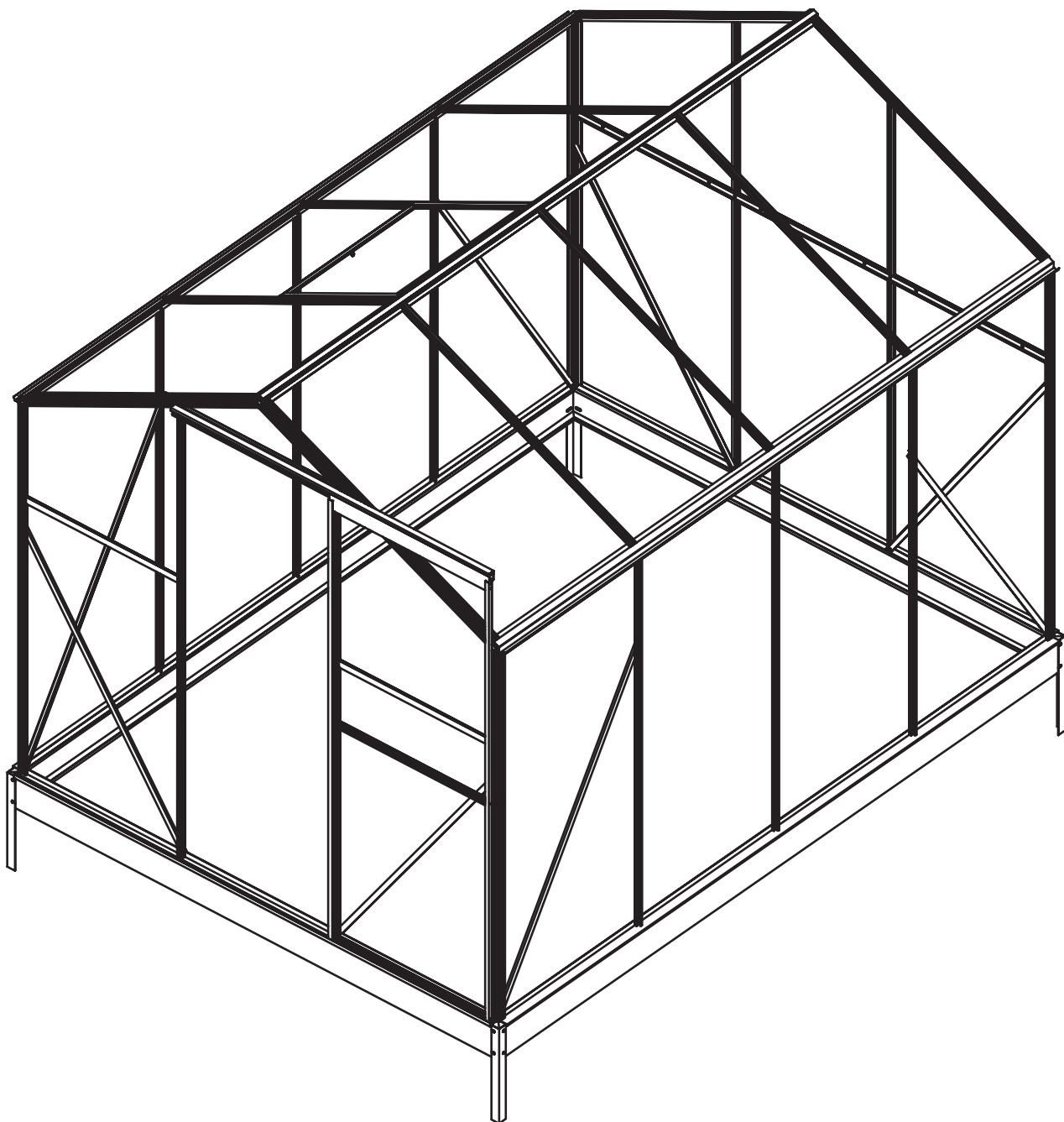

Az üvegház horgonyzása az előszerelt alapzathoz



Szám	Rész	Darab
B2		18

Az üvegház horgonyzása az előszerelt alapzathoz folytatás

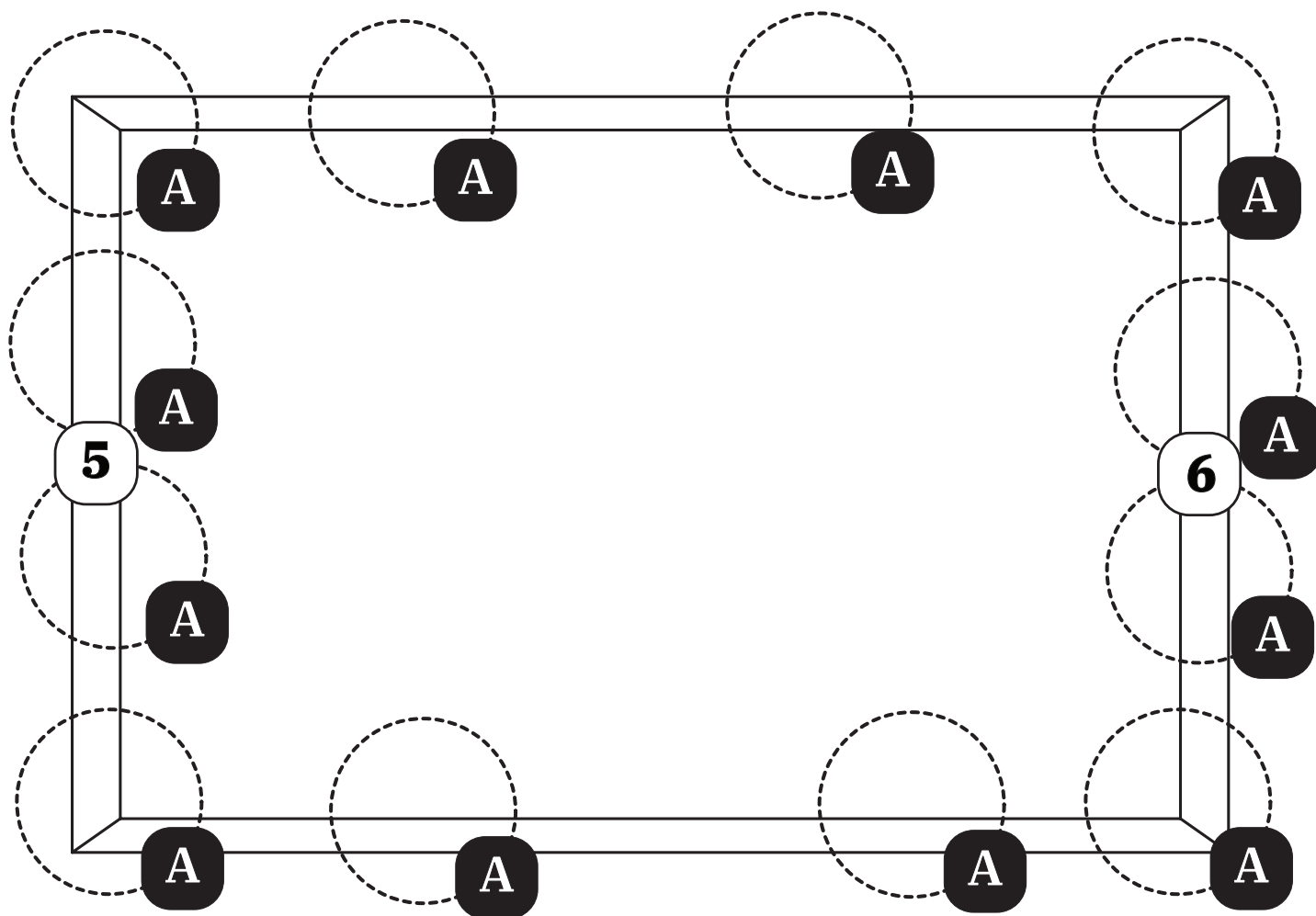

**FENTRŐL LEFELÉ
NÉZET**

A

Lépjen be az üvegházba és keresse meg az összes **F4 csavart** a **4, 5 és 6** részeken. Lazítsa ki az anyákat.

Rögzítse a **B2** részt a csavarhoz, és rögzítse az üvegházat az alapzathoz az anya meghúzásával. Összesen 14 darab **F4** csavar van.

